

MADE IN CHINA

TRUENORTH

OWNER'S MANUAL

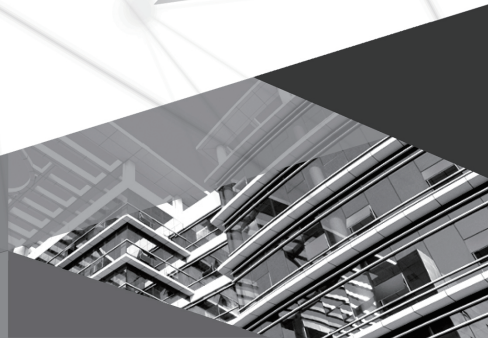

WLW09HQ19SAO
WLW12HQ19SAO
WLW09HQ19SDO
WLW12HQ19SDO
WLW18HQ19SDO
WLW24HQ19SDO
WLW30HQ20SDO
WLW36HQ20SDO

CONTENTS

Safety precautions	01
Parts name	05
Installation notice	06
Installation of outdoor unit	08
Test and operation	10
Configuration of connection pipe	11

Explanation of Symbols



WARNING

This symbol indicates the possibility of death or serious injury.



CAUTION

This symbol indicates the possibility of injury or damage to property.

NOTICE

Indicates important but not hazard-related information, used to indicate risk of property damage.

Exception Clauses

Manufacturer will bear no responsibilities when personal injury or property loss is caused by the following reasons.

1. Damage the product due to improper use or misuse of the product;
2. Alter, change, maintain or use the product with other equipment without abiding by the instruction manual of manufacturer;
3. After verification, the defect of product is directly caused by corrosive gas;
4. After verification, the defects are due to improper operation during transportation of product;
5. Operate, repair, maintain the unit without abiding by instruction manual or related regulations;
6. After verification, the problem or dispute is caused by the quality specification or performance of parts and components that produced by other manufacturers;
7. The damage is caused by natural calamities, bad using environment or force majeure.

If it needs to install, move or maintain the air conditioner, please contact dealer or local service center to conduct it at first. Air conditioner must be installed, moved or maintained by appointed unit. Otherwise, it may cause serious damage or personal injury or death.

When refrigerant leaks or requires discharge during installation, maintenance, or disassembly, it should be handled by certified professionals or otherwise in compliance with local laws and regulations.

This appliance is not intended for use by persons (including children) with reduced physical, sensory or mental capabilities or lack of experience and knowledge, unless they have been given supervision or instruction concerning use of the appliance by a person responsible for their safety.

Children should be supervised to ensure that they do not play with the appliance.

FCC WARNING

WARNING: Changes or modifications to this unit not expressly approved by the party responsible for compliance could void the user's authority to operate the equipment.

FCC STATEMENT

This device complies with Part 15 of the FCC Rules. Operation is subject to the following two conditions :

(1) this device may not cause harmful interference, and (2) this device must accept any interference received, including interference that may cause undesired operation.

NOTE: This equipment has been tested and found to comply with the limits for a Class B digital device, pursuant to part 15 of the FCC Rules. These limits are designed to provide reasonable protection against harmful interference in a residential installation. This equipment generates, uses and can radiate radio frequency energy and, if not installed and used in accordance with the instructions, may cause harmful interference to radio communications.

However, there is no guarantee that interference will not occur in a particular installation. If this equipment does cause harmful interference to radio or television reception, which can be determined by turning the equipment off and on, the user is encouraged to try to correct the interference by one or more of the following measures:

- Reorient or relocate the receiving antenna.
- Increase the separation between the equipment and receiver.
- Connect the equipment into an outlet on a circuit different from that to which the receiver is connected.
- Consult the dealer or an experienced radio/TV technician for help.

IC STATEMENT

This device complies with Industry Canada licence exempt RSS standard(s). Operation is subject to the following two conditions: (1) this device may not cause interference, and (2) this device must accept any interference, including interference that may cause undesired operation of the device.

Le présent appareil est conforme aux CNR d'Industrie Canada applicables aux appareils radio exempts de licence. L'exploitation est autorisée aux deux conditions suivantes : (1) l'appareil ne doit pas produire de brouillage, et (2) l'utilisateur de l'appareil doit accepter tout brouillage radioélectrique subi, même si le brouillage est susceptible d'en compromettre le fonctionnement.

IC STATEMENT

This equipment complies with FCC's and IC's RF radiation exposure limits set forth for an uncontrolled environment. The antenna(s) used for this transmitter must be installed and operated to provide a separation distance of at least 20 cm from all persons and must not be collocated or operating in conjunction with any other antenna or transmitter. Installers must ensure that 20cm separation distance will be maintained between the device (excluding its handset) and users.

Cet appareil est conforme aux limites d'exposition au rayonnement RF stipulées par la FCC et l'IC pour une utilisation dans un environnement non contrôlé. Les antennes utilisées pour cet émetteur doivent être installées et doivent fonctionner à au moins 20 cm de distance des utilisateurs et ne doivent pas être placées près d'autres antennes ou émetteurs ou fonctionner avec ceux-ci. Les installateurs doivent s'assurer qu'une distance de 20 cm sépare l'appareil (à l'exception du combiné) des utilisateurs.

Safety precautions



WARNING

Installation

- Installation or maintenance must be performed by qualified professionals.
- The appliance shall be installed in accordance with national wiring regulations.
- According to the local safety regulations, use qualified power supply circuit and circuit breaker.
- All wires of indoor unit and outdoor unit should be connected by a professional.
- Be sure to cut off the power supply before proceeding any work related to electricity and safety.
- Make sure the power supply matches with the requirement of air conditioner.
- Unstable power supply or incorrect wiring may result in electric shock, fire hazard or malfunction. Please install proper power supply cables before using the air conditioner.
- The grounding resistance should comply with national electric safety regulations.
- Air Conditioner should be properly grounded. Incorrect grounding may cause electric shock.
- Do not put through the power before finishing installation.
- Do install the circuit breaker. If not, it may cause malfunction.
- An all-pole disconnection switch having a contact separation of at least 3mm in all poles should be connected in fixed wiring.
- Circuit breaker should be included magnet buckle and heating buckle function. It can protect the overload and circuit-short.
- Installation must be performed in accordance with the requirement of NEC and CEC by authorized personnel only.

Safety precautions



CAUTION

Installation

- Instructions for installation and use of this product are provided by the manufacturer.
- Select a location which is out of reach for children and far away from animals or plants. If it is unavoidable, please add the fence for safety purpose.
- The indoor unit should be installed close to the wall.
- Don't use unqualified power cord.
- If the length of power connection wire is insufficient, please contact the supplier for a new one.
- The appliance must be positioned so that the plug is accessible.
- For the air conditioner with plug, the plug should be reachable after finishing installation.
- For the air conditioner without plug, a circuit breaker must be installed in the line.
- The yellow-green wire in air conditioner is grounding wire, which can't be used for other purposes.
- The air conditioner is the first class electric appliance. It must be properly grounded with specialized grounding device by a professional. Please make sure it is always grounded effectively, otherwise it may cause electric shock.
- The temperature of refrigerant circuit will be high, please keep the interconnection cable away from the copper tube.

Safety precautions



WARNING

Operation and Maintenance

- This appliance can be used by children aged from 8 years and above and persons with reduced physical, sensory or mental capabilities or lack of experience and knowledge if they have been given supervision or instruction concerning use of the appliance in a safe way and understand the hazards involved.
- Children shall not play with the appliance.
- Cleaning and user maintenance shall not be made by children without supervision.
- If the supply cord is damaged, it must be replaced by the manufacturer, its service agent or similarly qualified persons in order to avoid a hazard.
- Do not connect air conditioner to multi-purpose socket. Otherwise, it may cause fire hazard.
- Do not disconnect power supply when cleaning air conditioner. Otherwise, it may cause electric shock.
- Do not wash the air conditioner with water to avoid electric shock.
- Do not spray water on indoor unit. It may cause electric shock or malfunction.
- Do not repair air conditioner by yourself. It may cause electric shock or damage. Please contact dealer when you need to repair air conditioner.
- After removing the filter, do not touch fins to avoid injury.
- Do not extend fingers or objects into air inlet or air outlet. It may cause personal injury or damage.

Safety precautions



CAUTION

Operation and Maintenance

- Do not spill water on the remote controller, otherwise the remote controller may be broken.
- Do not use fire or hair dryer to dry the filter to avoid deformation or fire hazard.
- Do not block air outlet or air inlet. It may cause malfunction.
- Do not step on top panel of outdoor unit, or put heavy objects. It may cause damage or personal injury.
- When below phenomenon occurs, please turn off air conditioner and disconnect power immediately, and then contact the dealer or qualified professionals for service.
 - Power cord is overheating or damaged.
 - There's abnormal sound during operation.
 - Circuit breaker trips off frequently.
- Air conditioner gives off burning smell.
- Indoor unit is leaking.

Parts name

Outdoor Unit

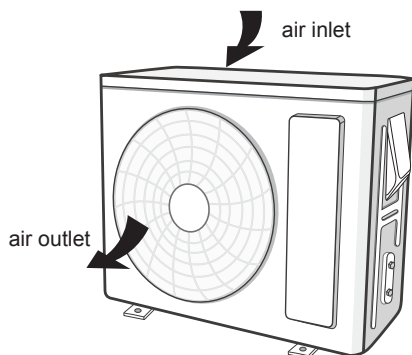

NOTE

- Actual product may be different from above graphics, please refer to actual product.

Installation notice

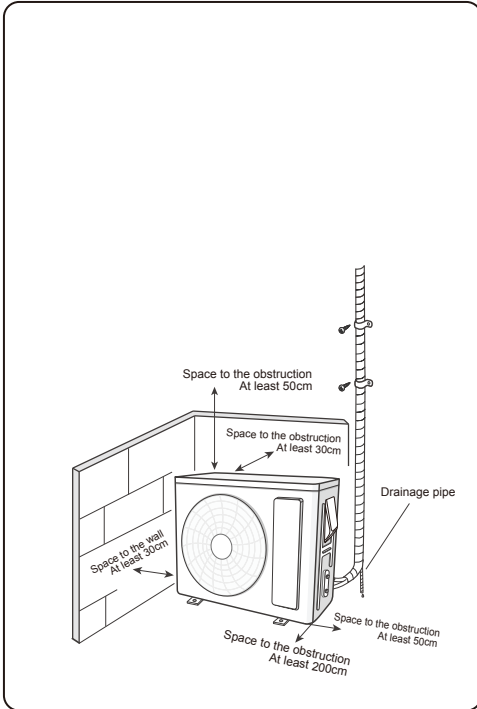

■ Safety precautions for installing and relocating the unit

To ensure safety, please be mindful of the following precautions.

⚠ WARNING

- **When installing or relocating the unit, be sure to keep the refrigerant circuit free from air or substances other than the specified refrigerant.**

Any presence of air or other foreign substance in the refrigerant circuit will cause system pressure rise or compressor rupture, resulting in injury.

- **When installing or moving this unit, do not charge the refrigerant which is not comply with that on the nameplate or unqualified refrigerant.**

Otherwise, it may cause abnormal operation, wrong action, mechanical malfunction or even serious safety accident.

- **When refrigerant needs to be recovered during relocating or repairing the unit, be**

⚠ WARNING

sure that the unit is running in cooling mode. Then, fully close the valve at high pressure side (liquid valve). About 30-40 seconds later, fully close the valve at low pressure side (gas valve), immediately stop the unit and disconnect power. Please note that the time for refrigerant recovery should not exceed 1 minute.

If refrigerant recovery takes too much time, air may be sucked in and cause pressure rise or compressor rupture, resulting in injury.

- **During refrigerant recovery, make sure that liquid valve and gas valve are fully closed and power is disconnected before detaching the connection pipe.**

If compressor starts running when stop valve is open and connection pipe is not yet connected, air will be sucked in and cause pressure rise or compressor rupture, resulting in injury.

- **When installing the unit, make sure that connection pipe is securely connected before the compressor starts running.**

If compressor starts running when stop valve is open and connection pipe is not yet connected, air will be sucked in and cause pressure rise or compressor rupture, resulting in injury.

- **Prohibit installing the unit at the place where there may be leaked corrosive gas or flammable gas.**

If there is leaked gas around the unit, it may cause explosion and other accidents.

- **Do not use extension cords for electrical connections. If the electric wire is not long enough, please contact a local service center authorized and ask for a proper electric wire.**

Poor connections may lead to electric shock or fire.

- **Use the specified types of wires for electrical connections between the indoor and outdoor units. Firmly clamp the wires so that their terminals receive no external stresses.**

Electric wires with insufficient capacity, wrong wire connections and insecure wire terminals may cause electric shock or fire.

■ Tools for installation

- | | | |
|-----------------|--------------------|-------------------------|
| ① Level meter | ⑦ Open-end wrench | ⑫ Universal meter |
| ② Screw driver | ⑧ Pipe cutter | ⑬ Inner hexagon spanner |
| ③ Impact drill | ⑨ Leakage detector | ⑭ Measuring tape |
| ④ Drill head | ⑩ Vacuum pump | |
| ⑤ Pipe expander | ⑪ Pressure meter | |
| ⑥ Torque wrench | | |

NOTICE

- Please contact the local agent for installation.
- Don't use unqualified power cord.

■ Selection of installation location

Basic requirement

Installing the unit in the following places may cause malfunction. If it is unavoidable, please consult the local dealer:

1. The place with strong heat sources, vapors, flammable or explosive gas, or volatile objects spread in the air.
2. The place with high-frequency devices (such as welding machine, medical equipment).
3. The place near coast area.
4. The place with oil or fumes in the air.
5. The place with sulfureted gas.
6. Other places with special circumstances.
7. The appliance shall not be installed in the laundry.
8. It's not allowed to be installed on the unstable or motive base structure (such as truck) or in the corrosive environment (such as chemical factory).

Outdoor unit

1. Select a location where the noise and outflow air emitted by the outdoor unit will not affect neighborhood.
2. The location should be well ventilated and dry, in which the outdoor unit won't be exposed directly to sunlight or strong wind.
3. The location should be able to withstand the weight of outdoor unit.
4. Make sure that the installation follows the requirement of installation dimension diagram.
5. Select a location which is out of reach for children and far away from animals or plants. If it is unavoidable, please add the fence for safety purpose.

Safety precaution

1. Must follow the electric safety regulations when installing the unit.
2. According to the local safety regulations, use qualified power supply circuit and air switch.
3. Make sure the power supply matches with the requirement of air conditioner. Unstable power supply or incorrect wiring or malfunction. Please install proper power supply cables before using the air conditioner.
4. Properly connect the live wire, neutral wire and grounding wire of power socket.
5. Be sure to cut off the power supply before proceeding any work related to electricity and safety.
6. Do not put through the power before finishing installation.
7. If the supply cord is damaged, it must be replaced by the manufacturer, its service agent or similarly qualified persons in order to avoid a hazard.

■ Requirements for electric connection

8. The temperature of refrigerant circuit will be high, please keep the interconnection cable away from the copper tube.
9. The appliance shall be installed in accordance with national wiring regulations.
10. Installation must be performed in accordance with the requirement of NEC and CEC by authorized personnel only.

Grounding requirement

1. The air conditioner is the first class electric appliance. It must be properly grounded with specialized grounding device by a professional. Please make sure it is always grounded effectively, otherwise it may cause electric shock.
2. The yellow-green wire in air conditioner is grounding wire, which can't be used for other purposes.
3. The grounding resistance should comply with national electric safety regulations.
4. The appliance must be positioned so that the plug is accessible.
5. An all-pole disconnection switch having a contact separation of at least 3mm in all poles should be connected in fixed wiring.

Installation of outdoor unit

Step 1:

Fix the support of outdoor unit (select it according to the actual installation situation)

1. Select installation location according to the house structure.
2. Fix the support of outdoor unit on the selected location with expansion screws.

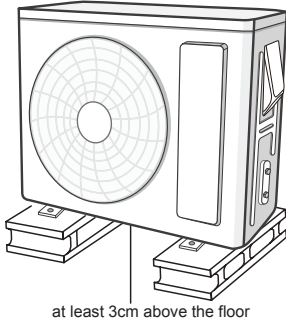

NOTICE

- Take sufficient protective measures when installing the outdoor unit.
- Make sure the support can withstand at least four times of the unit weight.
- The outdoor unit should be installed at least 3cm above the floor in order to install drain joint. (for the model with heating tube, the installation height should be no less than 20cm.)
- For the unit with cooling capacity of 2300W~5000W, 6 expansion screws are needed; for the unit with cooling capacity of 6000W~8000W, 8 expansion screws are needed; for the unit with cooling capacity of 10000W~16000W, 10 expansion screws are needed.

Step 2:

Install drain joint (only for some models)

1. Connect the outdoor drain joint into the hole on the chassis, as shown in the picture below.
2. Connect the drain hose into the drain vent.

NOTICE

- As for the shape of drainage joint, please refer to the current product. Do not install the drainage joint in the severe cold area. Otherwise, it will be frosted and then cause malfunction.

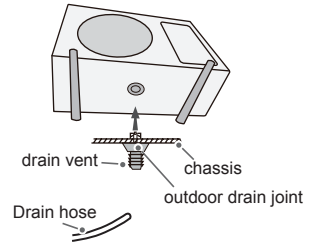

Step 3:

Fix outdoor unit

1. Place the outdoor unit on the support.
2. Fix the foot holes of outdoor unit with bolts.

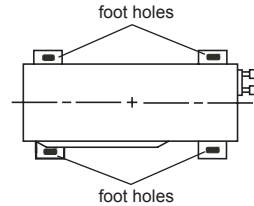

Step 4:

Connect indoor and outdoor pipes

1. Remove the screw on the right handle of outdoor unit and then remove the handle.

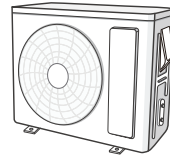

2. Remove the screw cap of valve and aim the pipe joint at the bellmouth of pipe.

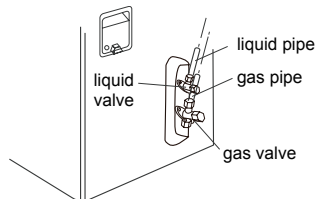

3. Pretighten the union nut with hand.

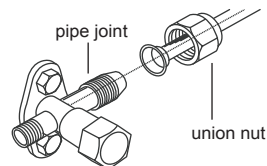

4. Tighten the union nut with torque wrench by referring to the sheet below.

Hex nut diameter	Tightening torque(N·m)
1/4"	15~20
3/8"	30~40
1/2"	45~55
5/8"	60~65
3/4"	70~75

Step 5:

Connect outdoor electric wire

1. Remove the wire clip; connect the power connection wire and signal control wire (only for cooling and heating unit) to the wiring terminal according to the color; fix them with screws.

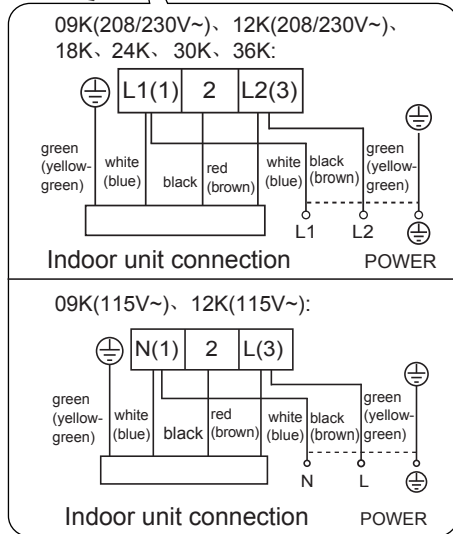
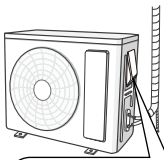

NOTICE

- The wiring board is for reference only, please refer to the actual one.

2. Fix the power connection wire and signal control wire with wire clip (only for cooling and heating unit).

NOTICE

- After tighten the screw, pull the power cord slightly to check if it is firm.
- Never cut the power connection wire to prolong or shorten the distance.

Step 6: Neaten the pipes

- The pipes should be placed along the wall, bent reasonably and hidden possibly. Min. semidiameter of bending the pipe is 10cm.
- If the outdoor unit is higher than the wall hole, you must set a U-shaped curve in the pipe before pipe goes into the room, in order to prevent rain from getting into the room.

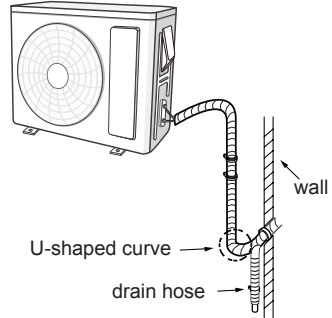

NOTICE

- The through-wall height of drain hose should not be higher than the outlet pipe hole of indoor unit.

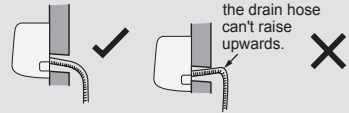

- The water outlet can't be placed in water in order to drain smoothly.

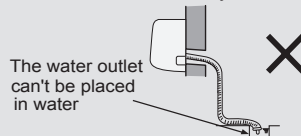

- Slant the drain hose slightly downwards. The drain hose can't be curved, raised and fluctuant, etc.

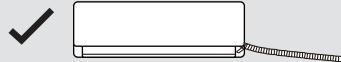

- The drain hose can't be fluctuant

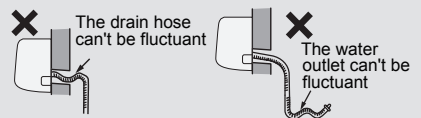
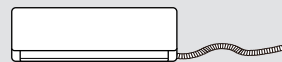

Test and operation

Use vacuum pump

1. Remove the valve caps on the liquid valve and gas valve and the nut of refrigerant charging vent.
2. Connect the charging hose of piezometer to the refrigerant charging vent of gas valve and then connect the other charging hose to the vacuum pump.
3. Open the piezometer completely and operate for 10-15min to check if the pressure of piezometer remains in -0.1MPa.
4. Close the vacuum pump and maintain this status for 1-2min to check if the pressure of piezometer remains in -0.1MPa. If the pressure decreases, there may be leakage.
5. Remove the piezometer, open the valve core of liquid valve and gas valve completely with inner hexagon spanner.
6. Tighten the screw caps of valves and refrigerant charging vent.
7. Reinstall the handle.

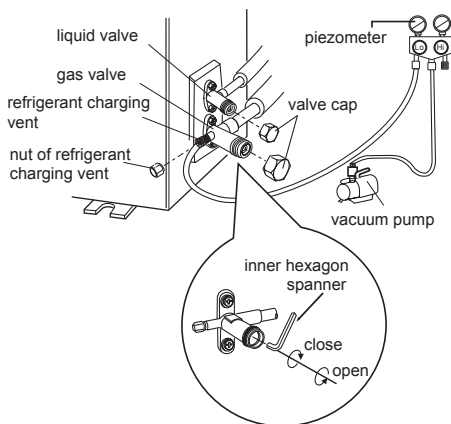

Leakage detection

1. With leakage detector:
Check if there is leakage with leakage detector.
2. With soap water:
If leakage detector is not available, please use soap water for leakage detection. Apply soap water at the suspected position and keep the soap water for more than 3min. If there are air bubbles coming out of this position, there's a leakage.

Check after installation

- Check according to the following requirement after finishing installation.

Items to be checked	Possible malfunction
Has the unit been installed firmly?	The unit may drop, shake or emit noise.
Have you done the refrigerant leakage test?	It may cause insufficient cooling(heating) capacity.
Is heat insulation of pipeline sufficient?	It may cause condensation and water dripping.
Is water drained well?	It may cause condensation and water dripping.
Is the voltage of power supply according to the voltage marked on the nameplate?	It may cause malfunction or damage the parts.
Is electric wiring and pipeline installed correctly?	It may cause malfunction or damage the parts.
Is the unit grounded securely?	It may cause electric leakage.
Does the power cord follow the specification?	It may cause malfunction or damage the parts.
Is there any obstruction in the air inlet and outlet?	It may cause insufficient cooling(heating) capacity.
The dust and sundries caused during installation are removed?	It may cause malfunction or damage the parts.
The gas valve and liquid valve of connection pipe are open completely?	It may cause insufficient cooling (heating) capacity.
Is the inlet and outlet of piping hole been covered?	It may cause insufficient cooling (heating) capacity or waste electricity.

Test operation

1. Preparation of test operation

- The client approves the air conditioner.
- Specify the important notes for air conditioner to the client.

2. Method of test operation

- Put through the power, press ON/OFF button on the remote controller to start operation.
- Press MODE button to select AUTO, COOL, DRY, FAN and HEAT to check whether the operation is normal or not.
- If the ambient temperature is lower than 16°C(61°F), the air conditioner can't start cooling.

Configuration of connection pipe

1. Standard length of connection pipe: 5m, 7.5m, 8m.
2. Min. length of connection pipe is 3m.
3. Max. length of connection pipe is shown as below.

Max. length of connection pipe

Cooling capacity	Max. length of connection pipe(m)
5000Btu/h (1465W)	15
7000Btu/h (2051W)	15
9000Btu/h (2637W)	15
12000Btu/h (3516W)	20
18000Btu/h (5274W)	25
24000Btu/h (7032W)	25
28000Btu/h (8204W)	30
36000Btu/h (10548W)	30
42000Btu/h (12306W)	30
48000Btu/h (14064W)	30

4. The additional refrigerant oil and refrigerant charging required after prolonging connection pipe.

- After the length of connection pipe is prolonged for 10m at the basis of standard length, you should add 5ml of refrigerant oil for each additional 5m of connection pipe.
- The calculation method of additional refrigerant charging amount(on the basis of liquid pipe):
Additional refrigerant charging amount = prolonged length of liquid pipe × additional refrigerant charging amount per meter
- Basing on the length of standard pipe, add refrigerant according to the requirement as shown in the table. The additional refrigerant charging amount per meter is different according to the diameter of liquid pipe. See the following sheet.

Additional refrigerant charging amount for R22, R407C, R410A and R134a

Outdoor unit throttle	Cooling and heating(g/m)	20	50	120	120	250	350
	Cooling only(g/m)	15	15	30	60	250	350
Piping size	Gas pipe	3/8" or 1/2"	5/8" or 3/4"	3/4" or 7/8"	1" or 1 1/4"	-	-
	Liquid pipe	1/4"	1/4" or 3/8"	1/2"	5/8"	3/4"	7/8"

Pipe expanding method

NOTICE

Improper pipe expanding is the main cause of refrigerant leakage. Please expand the pipe according to the following steps:

A: Cut the pipe

- Confirm the pipe length according to the distance of indoor unit and outdoor unit.
- Cut the required pipe with pipe cutter.

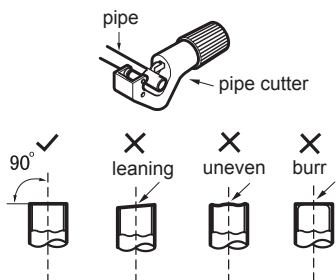

B: Remove the burrs

- Remove the burrs with shaper and prevent the burrs from getting into the pipe.

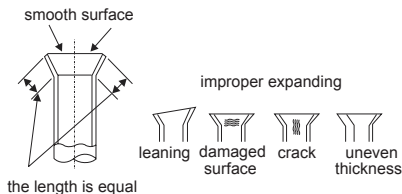
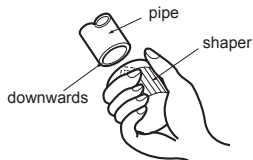

C: Put on suitable insulating pipe

D: Put on the union nut

- Remove the union nut on the indoor connection pipe and outdoor valve; install the union nut on the pipe.

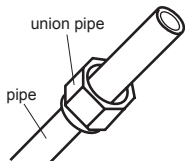

E: Expand the port

- Expand the port with expander.

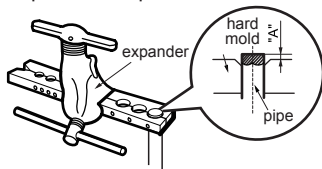

NOTICE

- "A" is different according to the diameter, please refer to the sheet below:

Outer diameter (mm)	A(mm)	
	Max	Min
Φ6 - 6.35(1/4")	1.3	0.7
Φ9 - 9.52(3/8")	1.6	1.0
Φ12-12.7(1/2")	1.8	1.0
Φ15.8-16(5/8")	2.4	2.2

F: Inspection

- Check the quality of expanding port. If there is any blemish, expand the port again according to the steps above.

Working temperature range

WLW09HQ19SAO
 WLW12HQ19SAO
 WLW09HQ19SDO
 WLW12HQ19SDO
 WLW18HQ19SDO
 WLW24HQ19SDO

	Indoor side DB/WB(C/°F)	Outdoor side DB/WB(C/°F)
Maximum cooling	26.7/19.4 (80/67)	48/23.9 (118/75)
Maximum heating	26.7/- (80/-)	24/18.3 (75/65)

NOTE

- The operating temperature range (outdoor temperature) for cooling is -18°C(0°F)~48°C(118°F); for heat pump unit is -25°C(-13°F) ~ 48°C(118°F).

30K、36K

	Indoor side DB/WB(C/°F)	Outdoor side DB/WB(C/°F)
Maximum cooling	26.7/19.4 (80/67)	50/24 (122/75)
Maximum heating	26.7/- (80/-)	24/18 (75/65)

NOTE

- The operating temperature range (outdoor temperature) for cooling is -20°C (-4°F) ~ 50°C (122°F); for heat pump unit is -25°C (-13°F) ~ 50°C (122°F).

30K, 36K

	Côté intérieur DB/WB(°C/°F)	26,7/19,4 (80/67)	Maximum refroidissement	26,7/- (80/-)	Maximum chauffage
	Côté extérieur DB/WB(°C/°F)	50/24 (122/75)		24/18 (75/65)	

NOTE

● La plage de température de fonctionnement (température extérieure) pour le refroidissement est de -20°C (-4°F) ~ 50°C (122°F); pour la pompe à chaleur est de -25°C (-13°F) ~ 50°C (122°F).

étapes ci-dessus.

- Vérifiez la qualité du port en expansion. S'il y a un défaut, développez à nouveau le port en suivant les

F : Inspection

Diamètre extérieur (mm)	Max	2.4	Φ15.8-16(5/8")
	Min	1.3	Φ6 - 6.35(1/4")
Un(mm)		1.0	Φ9 - 9.52(3/8")
		1.8	Φ12-12.7(1/2")
		2.2	Φ15.8-16(5/8")

- "A" est différent selon le diamètre, veuillez vous référer à la fiche ci-dessous :

AVIS

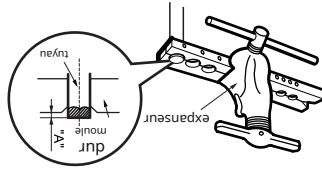

- Développez le port avec un module d'extension.

E : Développez le port

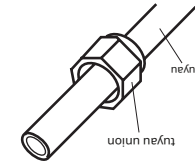

- Retirez l'écroû-raccord du tuyau de raccordement intérieur et de la vanne extérieure ; installer l'écroû-raccord sur le tuyau.

D : Mettre l'écroû-raccord

C : Mettre un tuyau isolant approprié

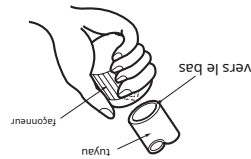

- Enlevez les bavures avec le façonneur et empêchez les bavures de pénétrer dans le tuyau.

B : Enlevez les bavures

Plage de température de travail

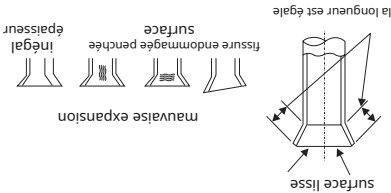

NOTE

- La plage de température de fonctionnement (température extérieure) pour le refroidissement est de -18°C(0°F)~48°C(118°F). pour la pompe à chaleur est de -25°C(-13°F) ~ 48°C(118°F).

Côté extérieur DB/WB(°C/°F)	48/23.9	26,7/19,4 (80/67)	26,7/- (80/-)
Maximum refroidissement	24/18.3 (75/65)		
Maximum chauffage			

WLV09HQ19SAO
WLV12HQ19SAO
WLV09HQ19SDDO
WLV12HQ19SDDO
WLV18HQ19SDDO
WLV24HQ19SDDO

Configuration du tuyau de raccordement

1. Longueur standard du tuyau de raccordement : 5 m, 7,5 m, 8 m.
2. Min. la longueur du tuyau de raccordement est de 3 m.
3. Max. la longueur du tuyau de raccordement est indiquée ci-dessous.

Max. longueur de tuyau de raccordement	Capacité de refroidissement	
	Max. longueur de tuyau de raccordement(m)	
15	5000Btu/h (145W)	15
15	7000Btu/h (2051W)	15
15	9000Btu/h (2637W)	15
20	12000Btu/h (3516W)	20
25	18000Btu/h (5274W)	25
25	24000Btu/h (7032W)	25
30	28000Btu/h (8204W)	30
30	36000Btu/h (10548W)	30
30	42000Btu/h (12306W)	30
30	48000Btu/h (14064W)	30

4. La charge supplémentaire d'huile réfrigérante et de réfrigérant requise après avoir prolongé le tuyau de raccordement.

- Une fois la longueur du tuyau de raccordement prolongée de 10 m sur la base de la longueur standard, vous devez ajouter 5 ml d'huile réfrigérante pour chaque 5 m supplémentaires de tuyau de raccordement.

- La méthode de calcul de la quantité de charge de réfrigérant supplémentaire (sur la base du tuyau de liquide) : Quantité de charge de réfrigérant supplémentaire = longueur prolongée du tuyau de liquide x quantité de charge de réfrigérant supplémentaire par mètre

- En vous basant sur la longueur du tuyau standard, ajoutez du réfrigérant selon les exigences comme indiqué dans le tableau. La quantité de charge de réfrigérant supplémentaire par mètre est différente selon le diamètre du tuyau de liquide. Voir la fiche suivante.

Quantité de charge de réfrigérant supplémentaire pour R22, R407C, R410A et R134a

Taille de tuyauterie	Accélérateur de l'unité extérieure	
	Réfrigérant et chauffage(g/m)	Réfrigérant uniquement(g/m)
Tuyau de liquide	15	15
1/4"	3/8" ou 1/2"	5/8" ou 3/4"
1/4" ou 3/8"	5/8" ou 3/4"	15
1/2"	3/4" ou 7/8"	30
5/8"	1" ou 1 1/4"	60
3/4"	-	250
7/8"	-	350

Méthode d'expansion de tuyau



Une mauvaise dilatation des tuyaux est la principale cause de fuite de réfrigérant. Veuillez étendre le tuyau selon les étapes suivantes :

A : couper le tuyau

- Confirmez la longueur du tuyau en fonction de la distance entre l'unité intérieure et l'unité extérieure.
- Coupez le tuyau requis avec un coupe-tube.

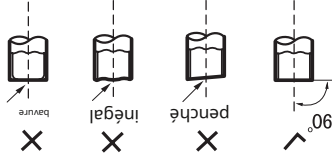

Essai et fonctionnement

- Vérifiez selon les exigences suivantes après avoir terminé l'installation.

Éléments à vérifier	Dysfonctionnement possible
L'unité a-t-elle été installée solidement ?	L'appareil peut tomber, secouer ou émettre du bruit.
Avez-vous effectué le test de fuite de réfrigérant ?	Cela peut entraîner une capacité de refroidissement (chauffage) insuffisante.
L'isolation thermique de la conduite est-elle suffisante ?	Cela peut provoquer de la condensation et des gouttes d'eau.
Leau est-elle bien évacuée ?	Cela peut provoquer de la condensation et des gouttes d'eau.
La tension d'alimentation correspond-elle à la tension signalétique ?	Cela pourrait entraîner un dysfonctionnement ou endommager les pièces.
Le câblage électrique et la canalisation sont-ils correctement installés ?	Cela pourrait entraîner un dysfonctionnement ou endommager les pièces.
L'unité est-elle solidement mise à la terre ?	Cela peut provoquer une fuite électrique.
Le cordon d'alimentation est-il conforme aux spécifications ?	Cela pourrait entraîner un dysfonctionnement ou endommager les pièces.
Y a-t-il une obstruction dans l'entrée et la sortie d'air ?	Cela peut entraîner une capacité de refroidissement (chauffage) insuffisante.
La poussière et les articles divers causés lors de l'installation sont-ils éliminés ?	Cela pourrait entraîner un dysfonctionnement ou endommager les pièces.
La vanne de gaz et la vanne de liquide du tuyau de raccordement sont complètement ouvertes ?	Cela peut entraîner une capacité de refroidissement (chauffage) insuffisante.
L'entrée et la sortie du trou de tuyauterie ont-elles été couvertes ?	Cela peut entraîner une capacité de refroidissement (chauffage) insuffisante ou un gaspillage d'électricité.

Opération d'essai

1. Préparation de l'opération de test
 - Le client approuve le climatiseur.
 - Spécifiez les notes importantes pour le climatiseur au client.

2. Méthode de test de fonctionnement

- Mettez sous tension, appuyez sur le bouton ON/OFF de la télécommande pour démarrer l'opération.
- Appuyez sur le bouton MODE pour sélectionner AUTO, COOL, DRY, FAN et HEAT pour vérifier si le fonctionnement est normal ou non.
- Si la température ambiante est inférieure à 16°C (61°F), le climatiseur ne peut pas démarrer le refroidissement.

Détection de fuite

1. Avec détecteur de fuite :
 - Vérifiez s'il y a des fuites avec un détecteur de fuites.

2. Avec de l'eau savonneuse :
 - Si le détecteur de fuite n'est pas disponible, veuillez utiliser de l'eau savonneuse pour détecter les fuites. Appliquez de l'eau savonneuse à l'endroit suspecté et conservez l'eau savonneuse pendant plus de 3 minutes. S'il y a des bulles d'air qui sortent de cette position, il y a une fuite.

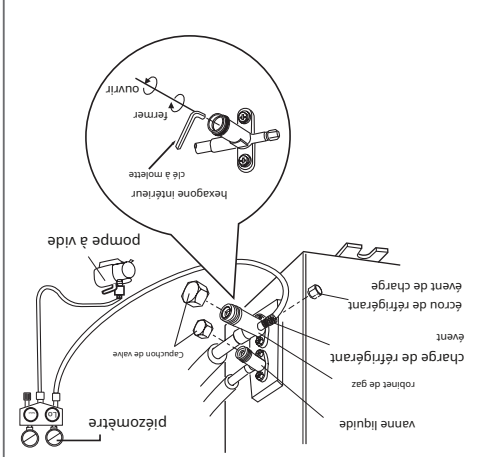

1. Retirez les capuchons de valve sur la valve de liquide et la valve de gaz et l'écran de charge de réfrigérant.
2. Connectez le tuyau de charge du piézomètre à l'évènement de charge de réfrigérant de la vanne de gaz, puis connectez l'autre tuyau de charge à la pompe à vide.
3. Ouvrez complètement le piézomètre et faites fonctionner pendant 10 à 15 minutes pour vérifier si la pression du piézomètre reste à -0,1 MPa.
4. Fermez la pompe à vide et maintenez cet état pendant 1 à 2 minutes pour vérifier si la pression du piézomètre reste à -0,1 MPa. Si la pression diminue, il peut y avoir une fuite.
5. Retirez le piézomètre, ouvrez complètement le noyau de la vanne de liquide et la vanne de gaz avec une clé hexagonale intérieure.
6. Serrez les bouchons à vis des vannes et de l'évènement de charge de réfrigérant.
7. Réinstallez la poignée.

Utiliser une pompe à vide

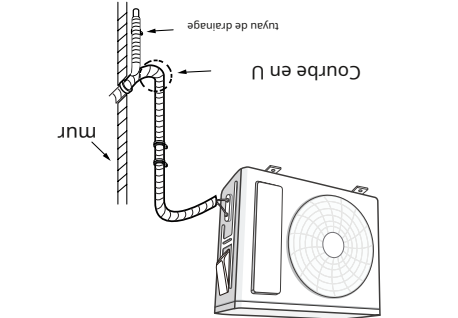
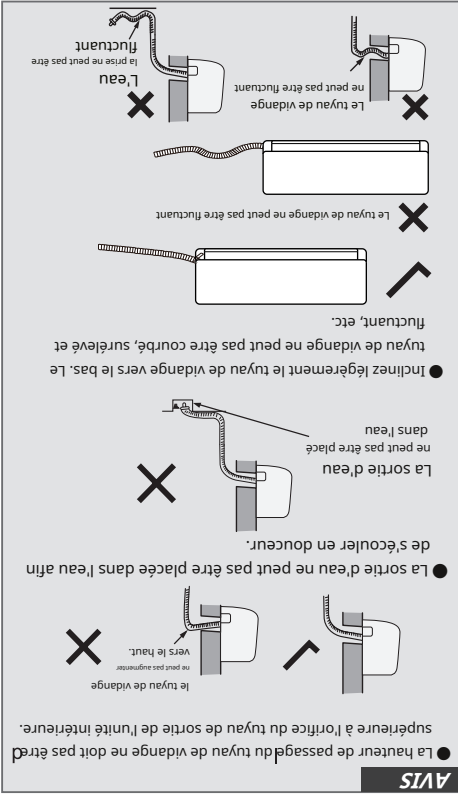

Étape 6 :
Nettoyez les tuyaux

1. Les tuyaux doivent être placés le long du mur, pliez raisonnablement et cachés éventuellement. Min. le diamètre de cintrage du tuyau est de 10 cm.
2. Si l'unité extérieure est plus haute que le trou du mur, vous devez finir une courbe en forme de U dans le tuyau avant que le tuyau n'entre dans la pièce, afin d'empêcher la pluie de pénétrer dans la pièce.

AVIS

- Après avoir serré la vis, tirez légèrement sur le cordon d'alimentation pour raccourcir la distance.
- Ne coupez jamais le fil de connexion électrique pour prolonger ou vérifier s'il est ferme.

AVIS

- Le tableau de câblage est fourni à titre indicatif uniquement, veuillez vous référer au tableau réel.

2. Fixez le fil de connexion d'alimentation et le fil de commande de signal avec un clip métallique (uniquement pour l'unité de refroidissement et de chauffage).

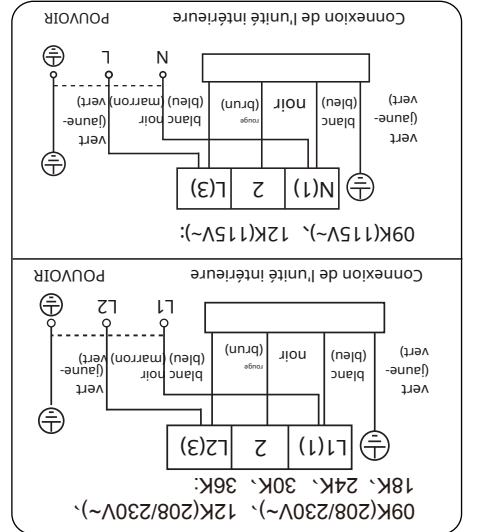

1. Retirez le clip métallique ; connectez le fil de connexion d'alimentation et le fil de commande de signal (uniquement pour l'unité de refroidissement et de chauffage) à la borne de câblage en fonction de la couleur ; fixez-les avec des vis.

Étape 5 :
Connecter le fil électrique extérieur

Diamètre de trou hexagonal	Couple de serrage(N.m)
1/4"	15 ~ 20
3/8"	30 ~ 40
1/2"	45 ~ 55
5/8"	60 ~ 65
3/4"	70 ~ 75

4. Serrez l'écran-union avec une clé dynamométrique en vous référant à la feuille ci-dessous.

Installation de l'unité extérieure

Étape 1:

Fixez le support de l'unité extérieure

(sélectionnez-le en fonction de la situation

d'installation réelle)

1. Sélectionnez l'emplacement d'installation en fonction de

la structure de la maison.

2. Fixez le support de l'unité extérieure à l'emplacement

sélectionné avec des vis d'expansion.

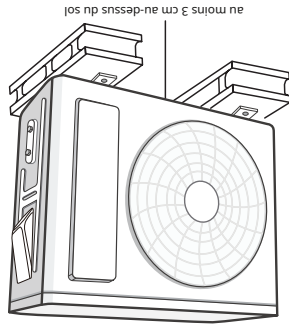

AVIS

● Prenez des mesures de protection suffisantes lors de l'installation

de l'unité extérieure.

● Assurez-vous que le support peut supporter au moins quatre

fois le poids de l'unité.

● L'unité extérieure doit être installée à au moins 3 cm au-

dessus du sol afin d'installer le joint de vidange.

(pour le modèle avec tube chauffant, la hauteur

d'installation ne doit pas être inférieure à 20 cm.)

● Pour l'unité avec une capacité de refroidissement de 230W ~

5000W, 6 vis d'expansion sont nécessaires ; pour l'unité avec

une capacité de refroidissement de 600W~8000W, 8 vis

d'expansion sont nécessaires ; pour l'unité avec une

capacité de refroidissement de 1000W ~ 1600W, 10 vis d'expansion

sont nécessaires.

Étape 2:

Installer le joint de vidange

(uniquement pour certains modèles)

1. Connectez le joint de vidange extérieur dans le trou

du châssis, comme indiqué sur l'image ci-dessous.

2. Connectez le tuyau de vidange dans l'évent de vidange.

AVIS

● En ce qui concerne la forme du joint de drainage, veuillez

vous référer au produit actuel. Ne pas installer le joint de

drainage dans la zone très froide. Sinon, il sera gelé et

provoquera un dysfonctionnement.

Installation de l'unité extérieure

Étape 3:

Fixer l'unité extérieure

1. Placez l'unité extérieure sur le support.

2. Fixez les trous de pied de l'unité extérieure avec des boulons.

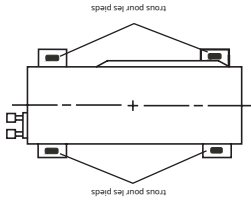

Étape 4:

Connecter les tuyaux intérieurs et extérieurs

1. Retirez la vis sur la poignée droite de l'unité

extérieure, puis retirez la poignée.

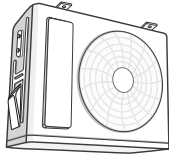

2. Retirez le bouchon à vis de la vanne et dirigez le joint

de tuyau vers l'évasement du tuyau.

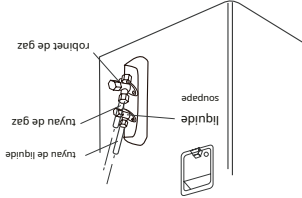

3. Préserrer l'écrou-raccord à la main.

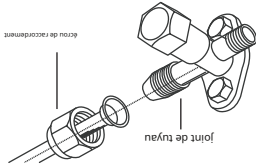

Exigences pour le raccordement électrique

8. La température du circuit de réfrigérant sera élevée, veuillez garder le câble d'interconnexion éloigné du tube en cuivre.
 9. L'appareil doit être installé conformément aux réglementations nationales en matière de câblage.
- Exigence de mise à la terre**
1. Le climatiseur est un appareil électrique de première classe. Il doit être correctement mis à la terre avec un dispositif de mise à la terre spécialement par un professionnel. Assurez-vous qu'il est toujours correctement mis à la terre, sinon cela pourrait provoquer un choc électrique.
 2. Le fil jaune-vert du climatiseur est un fil de mise à la terre, qui ne peut pas être utilisé à d'autres fins.
 3. La résistance de mise à la terre doit être conforme aux réglementations nationales en matière de sécurité électrique.
 4. L'appareil doit être placé de manière à ce que la fiche soit accessible.
 5. Un interrupteur de déconnexion omnipolaire ayant une séparation de contact d'au moins 3 mm dans tous les pôles doit être connecté dans un câblage fixe.

Sélection du lieu d'installation

- Exigence de base**
- L'installation de l'appareil dans les endroits suivants peut entraîner un dysfonctionnement. Si cela est inévitable, veuillez consulter le revendeur local :
1. L'endroit avec de fortes sources de chaleur, des vapeurs, des gaz inflammables ou explosifs ou des objets volatils répandus dans l'air.
 2. L'endroit avec des appareils à haute fréquence (tels qu'une machine à souder, un équipement médical).
 3. L'endroit près de la côte.
 4. L'endroit avec de l'huile ou des vapeurs dans l'air.
 5. L'endroit avec du gaz sulfure.
 6. Autres endroits avec des circonstances particulières.
 7. L'appareil ne doit pas être installé dans la buanderie.
 8. Il n'est pas autorisé à être installé sur l'instable ou structure de base motrice (telle qu'un camion) ou dans l'environnement corrosif (comme les produits chimiques usine).

Unité extérieure

1. Sélectionnez un emplacement où le bruit et l'air sortant émis par l'unité extérieure n'affecteront pas le voisinage.
2. L'emplacement doit être bien aéré et sec, dans lequel l'unité extérieure ne sera pas exposée directement à la lumière du soleil ou au vent fort.
3. L'emplacement doit pouvoir supporter le poids de l'unité extérieure.
4. Assurez-vous que l'installation respecte les exigences du schéma des dimensions d'installation.
5. Sélectionnez un emplacement hors de portée des enfants et éloigné des animaux ou des plantes. Si cela est inévitable, veuillez ajouter la clôture pour des raisons de sécurité.

Mesure de sécurité

1. Doit suivre les règles de sécurité électrique lors de l'installation de l'appareil.
2. Conformément aux réglementations de sécurité locales, utilisez un circuit d'alimentation et un interrupteur d'air qualifiés.
3. Assurez-vous que l'alimentation électrique correspond aux exigences du climatiseur. L'alimentation électrique instable ou câblage incorrect ou dysfonctionnement. Veuillez installer les câbles d'alimentation appropriés avant d'utiliser le climatiseur.
4. Connectez correctement le fil sous tension, le fil neutre et le fil de mise à la terre de la prise de courant.
5. Assurez-vous de couper l'alimentation électrique avant de procéder à tout travail lié à l'électricité et à la sécurité.
6. Ne pas mettre sous tension avant de terminer l'installation.
7. Si le cordon d'alimentation est endommagé, il doit être remplacé par le fabricant, son agent de service ou des personnes de qualification similaire afin d'éviter tout danger.

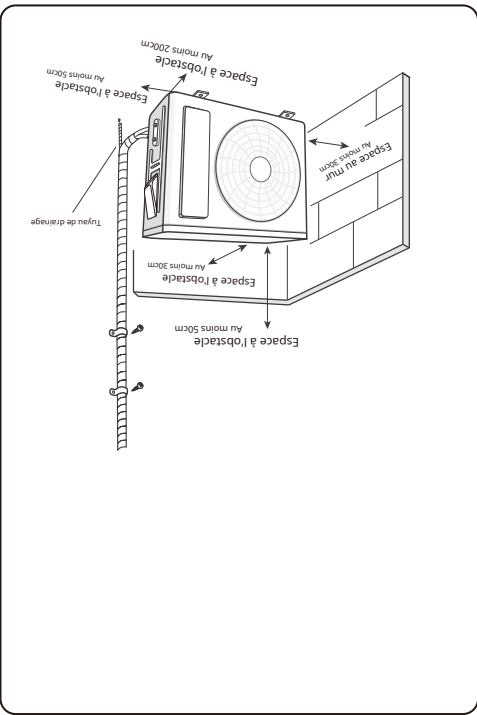

Consignes de sécurité pour l'installation et le déplacement de l'unité

Pour garantir la sécurité, veuillez respecter les précautions suivantes:

- ⚠ **Avertissement**
- Lors de l'installation ou du déplacement de l'unité, veuillez à maintenir le circuit de réfrigérant exempt de l'air ou des substances autres que le réfrigérant spécifié.
- Toute présence d'air ou d'autre substance étrangère dans le circuit de réfrigérant entraînera une augmentation de la pression du système ou une rupture du compresseur, entraînant des blessures.
- Lors de l'installation ou du déplacement de cet appareil, ne chargez pas de réfrigérant non conforme à celui indiqué sur la plaque signalétique ou de réfrigérant non qualifié.
- Sinon, cela peut entraîner un fonctionnement anormal, une mauvaise action, un dysfonctionnement mécanique ou même un grave accident de sécurité.
- Lorsque le réfrigérant doit être récupéré lors du déplacement ou de la réparation de l'unité,

Assurez-vous que l'unité fonctionne en mode refroidissement. Ensuite, fermez complètement la vanne côté haute pression (vanne liquide). Environ 30 à 40 secondes plus tard, fermez complètement la vanne du côté basse pression (vanne de gaz), arrêtez immédiatement l'unité et débranchez l'alimentation. Veuillez noter que le temps de récupération du réfrigérant ne doit pas dépasser 1 minute.

Si la récupération du réfrigérant prend trop de temps, de l'air peut être aspiré et provoquer une augmentation de la pression ou une rupture du compresseur, entraînant des blessures. Pendant la récupération du réfrigérant, assurez-vous que la vanne de liquide et la vanne de gaz sont complètement fermées et que l'alimentation est déconnectée avant de détacher le tuyau de raccordement.

Si le compresseur commence à fonctionner lorsque la vanne d'arrêt est ouverte et que le tuyau de raccordement n'est pas encore connecté, de l'air sera aspiré et provoquera une augmentation de la pression ou une rupture du compresseur, entraînant des blessures. Interdite d'installer l'appareil à un endroit où il peut y avoir une fuite de gaz corrosif ou de gaz inflammable.

Si il y a une fuite de gaz autour de l'appareil, cela peut provoquer une explosion et d'autres accidents. N'utilisez pas de rallonges pour les connexions électriques. Si le fil électrique n'est pas assez long, veuillez contacter un centre de service local agréé et demander un fil électrique approprié. De mauvaises connexions peuvent entraîner un choc électrique ou un incendie.

Utilisez les types de câbles spécifiés pour les connexions électriques entre les unités intérieure et extérieure. Serrez fermement les fils afin que leurs bornes ne reçoivent aucune contrainte extérieure. Des fils électriques d'une capacité insuffisante, de mauvaises connexions de fils et des bornes de fils mal fixées peuvent provoquer une électrocution ou un incendie.

Outils pour l'installation

- 1 Indicateur de niveau
- 2 Tournevis
- 3 Clé à molette
- 4 Clé de forage
- 5 Étendeur de tuyau
- 6 Clé dynamométrique
- 7 Clé à molette
- 8 Clé à molette
- 9 Clé à molette
- 10 Clé à molette
- 11 Clé à molette
- 12 Universal
- 13 Hexagone intérieur
- 14 Mesure
- 15 Pompe à vide
- 16 Détecteur
- 17 Pompe à vide

AVIS

- Veuillez contacter l'agent local pour l'installation.
- N'utilisez pas d'alimentation à froid non qualifiée.

● Le produit réel peut être différent des graphiques ci-dessus, veuillez vous référer au produit réel.

NOTE

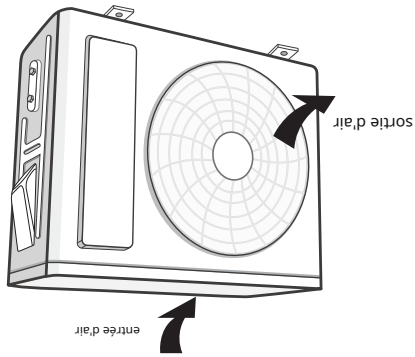

Unité extérieure

Nom des pièces

AVERTIR



**Opération
et entretien**

- Ne renversez pas d'eau sur la télécommande, sinon la télécommande pourrait être cassée.
- N'utilisez pas de feu ou de sèche-cheveux pour sécher le filtre afin d'éviter toute déformation ou risque d'incendie. Ne bloquez pas la sortie d'air ou l'entrée d'air. Cela peut entraîner un dysfonctionnement.
- Ne montez pas sur le panneau supérieur de l'unité extérieure et ne posez pas d'objets lourds. Cela pourrait causer des dommages ou des blessures. Lorsqu'en dessous du phénomène

- se produit, veuillez éteindre le climatiseur et débrancher l'alimentation immédiatement, et puis contactez le revendeur ou des professionnels qualifiés pour le service.
- Le cordon d'alimentation surchauffe ou est endommagé.
- Il y a un son anormal pendant le fonctionnement.
- Le disjoncteur se déclenche

- Le climatiseur dégage une odeur de brûlé.
- L'unité intérieure fuit.

fréquemment.



Opération et entretien

- Cet appareil peut être utilisé par des enfants âgés de 8 ans et plus et des personnes ayant des capacités physiques, sensorielles ou mentales réduites ou un manque d'expérience et de connaissances s'ils ont reçu une supervision ou des instructions concernant l'utilisation de l'appareil en toute sécurité et comprennent les dangers impliqués.
- Les enfants ne doivent pas jouer avec l'appareil.
- Le nettoyage et l'entretien par l'utilisateur ne doivent pas être effectués par des enfants sans surveillance.
- Si le cordon d'alimentation est endommagé, il doit être remplacé par le fabricant, son agent de service ou des personnes de qualification similaire afin d'éviter tout danger.
- Ne branchez pas la climatisation

- tioneur à prise multi-usages. Sinon, cela peut entraîner un risque d'incendie.
- Débranchez l'alimentation électrique lors du nettoyage du climatiseur. Sinon, cela pourrait provoquer un choc électrique.
- Ne lavez pas le climatiseur avec de l'eau pour éviter les chocs électriques.
- Ne vaporisez pas d'eau sur l'unité intérieure. Cela pourrait provoquer un choc électrique ou un dysfonctionnement. Ne réparez pas le climatiseur par vous-même. Cela peut provoquer un choc électrique ou des dommages. Veuillez contacter votre revendeur si vous avez besoin de réparer le climatiseur.
- Après avoir retiré le filtre, ne touchez pas les ailettes pour éviter les blessures.
- N'étendez pas les doigts ou des objets dans l'entrée ou la sortie d'air. Cela peut causer des blessures ou des dommages.

AVERTIR



Installation

- Les instructions d'installation et d'utilisation de ce produit sont fournies par le fabricant. Choisissez un endroit hors de portée des enfants et loin des animaux ou des plantes. Si cela est inévitable, veuillez ajouter la clôture pour des raisons de sécurité.
- L'unité intérieure doit être installée près du mur.
- N'utilisez pas de cordon d'alimentation non qualifié.
- Si la longueur du câble de connexion électrique est insuffisante, veuillez contacter le fournisseur pour en obtenir un nouveau.
- L'appareil doit être positionné de manière à ce que la prise soit accessible.
- Pour le climatiseur avec prise, la prise doit être accessible une fois l'installation terminée.

2

- Pour le climatiseur sans prise, un disjoncteur doit être installé sur la ligne.
- Le fil jaune-vert du climatiseur est un fil de mise à la terre, qui ne peut pas être utilisé à d'autres fins. Le climatiseur est l'appareil électrique de première classe. Il doit être correctement mis à la terre avec un dispositif de mise à la terre spécialisé par un professionnel. S'il vous plaît faites
- Assurez-vous qu'il est toujours correctement mis à la terre, sinon cela pourrait provoquer un choc électrique. La température du circuit de réfrigérant sera élevée, veuillez éloigner le câble d'interconnexion du tube en cuivre.

AVERTISSEMENT



Installation

- L'installation ou l'entretien doit être effectué par des professionnels qualifiés.
- L'appareil doit être installé conformément aux réglementations nationales en matière de câblage.
- Conformément aux réglementations de sécurité locales, utilisez un circuit d'alimentation et un disjoncteur qualifiés.
- Tous les fils de l'unité intérieure et de l'unité extérieure doivent être connectés par un professionnel. Assurez-vous de couper l'alimentation électrique avant de procéder à tout travail lié à l'électricité et à la sécurité. Assurez-vous que l'alimentation électrique correspond aux exigences du climatiseur. Une alimentation électrique instable ou un câblage incorrect peut entraîner un choc électrique, un risque d'incendie ou un dysfonctionnement. Veuillez installer les câbles d'alimentation appropriés avant d'utiliser le climatiseur.

- La résistance de mise à la terre doit être conforme aux réglementations nationales en matière de sécurité électrique.
- Le climatiseur doit être correctement mis à la terre. Une mise à la terre incorrecte peut provoquer un choc électrique.
- Ne pas mettre sous tension avant de terminer l'installation. Installer le disjoncteur. Sinon, cela peut entraîner un dysfonctionnement.
- Un interrupteur de déconnexion omnipolaire ayant une séparation de contact d'au moins 3 mm dans tous les pôles doit être connecté dans un câblage fixe.
- Le disjoncteur doit être inclus avec une boucle magnétique et fonction de boucle chauffante. Il peut protéger la surcharge et le court-circuit.

Cet équipement est conforme aux limites d'exposition aux rayonnements RF de la FCC et d'IC établies pour un environnement non contrôlé. L'antenne ou les antennes utilisées pour cet émetteur doivent être installées et utilisées pour fournir une distance de séparation d'au moins 20 cm de toutes les personnes et ne doivent pas être localisées ou fonctionner en conjonction avec une autre antenne ou émetteur. Les installateurs doivent s'assurer qu'une distance de séparation de 20 cm sera maintenue entre l'appareil (à l'exclusion de son combiné) et les utilisateurs.

Cet appareil est conforme aux limites d'exposition au rayonnement RF stipulées par la FCC et l'IC pour une utilisation dans un environnement non contrôlé. Les antennes utilisées pour cet émetteur doivent être installées et doivent fonctionner à au moins 20 cm de distance des utilisateurs et ne doivent pas être placées près d'autres antennes ou émetteurs ou fonctionner avec ceux-ci. Les installateurs doivent s'assurer qu'une distance de 20 cm sépare l'appareil (à l'exception du combiné) des utilisateurs.

AVERTISSEMENT de la FCC

AVERTISSEMENT : Les changements ou modifications apportés à cet appareil qui ne sont

pas expressément approuvés par la partie responsable de la conformité peuvent annuler

l'autorité de l'utilisateur à faire fonctionner l'équipement.

DÉCLARATION FCC

Cet appareil est conforme à la partie 15 des règles de la FCC. Le fonctionnement est soumis aux deux conditions suivantes :

(1) cet appareil ne doit pas causer d'interférences nuisibles et (2) cet appareil doit accepter toute interférence reçue, y compris les interférences susceptibles de provoquer un fonctionnement

indésirable.

REMARQUE : Cet équipement a été testé et déclaré conforme aux limites d'un

Appareil numérique de classe B, conformément à la partie 15 des règles de la FCC. Ces limites

sont conçues pour fournir une protection raisonnable contre les interférences nuisibles dans une installation résidentielle. Cet équipement génère, utilise et peut émettre de l'énergie de

radiofréquence et, s'il n'est pas installé et utilisé conformément aux instructions, peut causer des interférences nuisibles aux communications radio.

Cependant, il n'y a aucune garantie que des interférences ne se produiront pas dans une

installation particulière.

Si cet équipement cause des interférences nuisibles à la réception radio ou télévision, ce qui peut être déterminé en éteignant et en rallumant l'équipement, l'utilisateur est encouragé à essayer de

corriger l'interférence par une ou plusieurs des mesures suivantes :

- Réorientez ou déplacez l'antenne de réception.
- Augmenter la distance entre l'équipement et le récepteur.
- Connectez l'équipement à une prise sur un circuit différent de celui auquel le récepteur est connecté.
- Consultez le revendeur ou un technicien radio/TV expérimenté pour obtenir de l'aide.

DÉCLARATION IC

Cet appareil est conforme aux normes RSS exemptes de licence d'Industrie Canada. Son

fonctionnement est soumis aux deux conditions suivantes : (1) cet appareil ne doit pas causer d'interférences et (2) cet appareil doit accepter toute interférence, y compris les interférences

susceptibles de provoquer un fonctionnement indésirable de l'appareil.

Le présent appareil est conforme aux CNR d'Industrie Canada applicables aux appareils radio exempts de licence. L'exploitation est autorisée aux deux conditions suivantes : (1) l'appareil ne

doit pas produire de brouillage, et (2) l'utilisateur de l'appareil doit accepter tout brouillage

radioélectrique subi, même si le brouillage est susceptible d'en compromettre le fonctionnement.

Explication des symboles



AVERTISSEMENT

Ce symbole indique la possibilité de mort ou de blessures graves.



MISE EN GARDE

Ce symbole indique la possibilité de blessures ou de dommages matériels.

Indique des informations importantes mais non liées à un

danger, utilisées pour indiquer un risque de dommages matériels.

Clauses d'exception

Le fabricant n'assume aucune responsabilité lorsque des blessures ou des pertes de biens sont causées par les raisons suivantes.

1. Endommager le produit en raison d'une mauvaise utilisation ou d'une mauvaise utilisation du produit ;
2. Modifier, modifier, entretenir ou utiliser le produit avec d'autres équipements sans respecter le manuel d'instructions du fabricant ;

3. Après vérification, le défaut du produit est directement causé par un gaz corrosif ;
4. Après vérification, les défauts sont dus à un mauvais fonctionnement pendant le transport du produit ;

5. Faire fonctionner, réparer, entretenir l'unité sans respecter le manuel d'instructions ou les recommandations connexes ;

6. Après vérification, le problème ou le litige est causé par les spécifications de qualité ou les performances des pièces et composants produits par d'autres fabricants ;

7. Les dommages sont causés par des calamités naturelles, un mauvais environnement d'utilisation ou un cas de force majeure.

S'il est nécessaire d'installer, de déplacer ou d'entretenir le climatiseur, veuillez contacter le revendeur ou le centre de service local pour le faire dans un premier temps. Le climatiseur doit être installé, déplacé ou entrete nu par l'unité désignée. Sinon, cela peut causer des dommages graves ou des blessures corporelles ou la mort.
Lorsque le réfrigérant fuit ou nécessite une recharge pendant l'installation, la maintenance ou le démontage, il doit être manipulé par des professionnels certifiés ou autrement en conformité avec les lois et réglementations locales.

Cet appareil n'est pas destiné à être utilisé par des personnes (y compris des enfants) ayant des capacités physiques, sensorielles ou mentales réduites ou un manque d'expérience et de connaissances, à moins qu'elles n'aient reçu une supervision ou des instructions concernant l'utilisation de l'appareil par une personne responsable de leur sécurité.

Les enfants doivent être surveillés pour s'assurer qu'ils ne jouent pas avec l'appareil.

CONTENU

Précautions de sécurité.....	01
Nom des pièces.....	05
Avis d'installation.....	06
Installation de l'unité extérieure.....	08
Essai et fonctionnement.....	10
Configuration du tuyau de raccordement.....	11

WLV09HQ19SAO
WLV12HQ19SAO
WLV09HQ19SDDO
WLV12HQ19SDDO
WLV18HQ19SDDO
WLV24HQ19SDDO
WLV30HQ20SDDO
WLV36HQ20SDDO

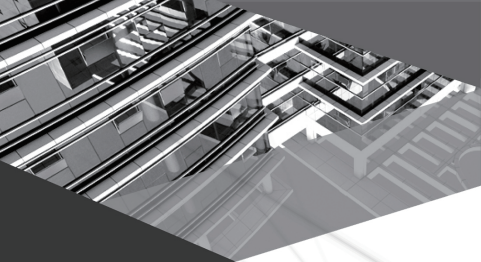

66139914327



TRUENORTH
MANUEL DU
PROPRIÉTAIRE

FABRIQUÉ EN CHINE