

MADE IN CHINA

TRUENORTH

OWNER'S MANUAL

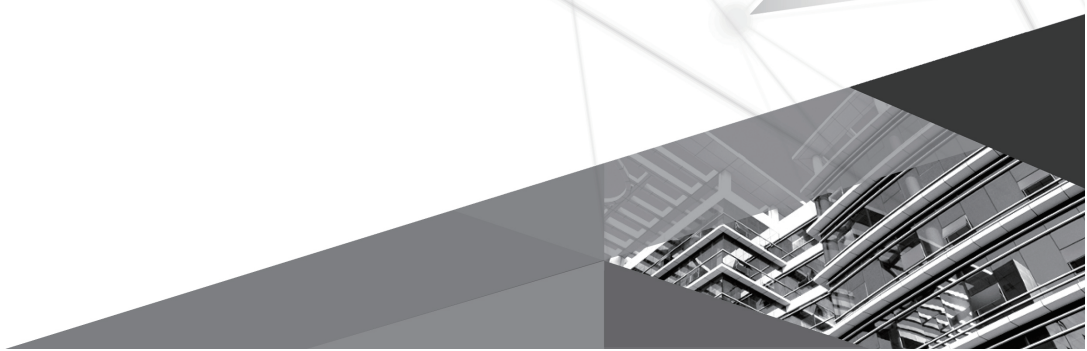

CONTENTS

Safety precautions	01
Parts name	05
Operation and introduction of remote controller	06
Clean and maintenance	12
Checked items before maintenance	13
Installation notice	14
Installation of indoor unit	16
Test and operation	19
Configuration of connection pipe	20

WLW09HQ19SAI
WLW12HQ19SAI
WLW09HQ19SDI
WLW12HQ19SDI
WLW18HQ19SDI
WLW24HQ19SDI

Explanation of Symbols



WARNING

This symbol indicates the possibility of death or serious injury.



CAUTION

This symbol indicates the possibility of injury or damage to property.

NOTICE

Indicates important but not hazard-related information, used to indicate risk of property damage.

Exception Clauses

Manufacturer will bear no responsibilities when personal injury or property loss is caused by the following reasons.

1. Damage the product due to improper use or misuse of the product;
2. Alter, change, maintain or use the product with other equipment without abiding by the instruction manual of manufacturer;
3. After verification, the defect of product is directly caused by corrosive gas;
4. After verification, the defects are due to improper operation during transportation of product;
5. Operate, repair, maintain the unit without abiding by instruction manual or related regulations;
6. After verification, the problem or dispute is caused by the quality specification or performance of parts and components that produced by other manufacturers;
7. The damage is caused by natural calamities, bad using environment or force majeure.

If it needs to install, move or maintain the air conditioner, please contact dealer or local service center to conduct it at first. Air conditioner must be installed, moved or maintained by appointed unit. Otherwise, it may cause serious damage or personal injury or death.

When refrigerant leaks or requires discharge during installation, maintenance, or disassembly, it should be handled by certified professionals or otherwise in compliance with local laws and regulations.

This appliance is not intended for use by persons (including children) with reduced physical, sensory or mental capabilities or lack of experience and knowledge, unless they have been given supervision or instruction concerning use of the appliance by a person responsible for their safety.

Children should be supervised to ensure that they do not play with the appliance.

FCC WARNING

WARNING: Changes or modifications to this unit not expressly approved by the party responsible for compliance could void the user's authority to operate the equipment.

FCC STATEMENT

This device complies with Part 15 of the FCC Rules. Operation is subject to the following two conditions :

(1) this device may not cause harmful interference, and (2) this device must accept any interference received, including interference that may cause undesired operation.

NOTE: This equipment has been tested and found to comply with the limits for a Class B digital device, pursuant to part 15 of the FCC Rules. These limits are designed to provide reasonable protection against harmful interference in a residential installation. This equipment generates, uses and can radiate radio frequency energy and, if not installed and used in accordance with the instructions, may cause harmful interference to radio communications.

However, there is no guarantee that interference will not occur in a particular installation. If this equipment does cause harmful interference to radio or television reception, which can be determined by turning the equipment off and on, the user is encouraged to try to correct the interference by one or more of the following measures:

- Reorient or relocate the receiving antenna.
- Increase the separation between the equipment and receiver.
- Connect the equipment into an outlet on a circuit different from that to which the receiver is connected.
- Consult the dealer or an experienced radio/TV technician for help.

IC STATEMENT

This device complies with Industry Canada licence exempt RSS standard(s). Operation is subject to the following two conditions: (1) this device may not cause interference, and (2) this device must accept any interference, including interference that may cause undesired operation of the device.

Le présent appareil est conforme aux CNR d'Industrie Canada applicables aux appareils radio exempts de licence. L'exploitation est autorisée aux deux conditions suivantes : (1) l'appareil ne doit pas produire de brouillage, et (2) l'utilisateur de l'appareil doit accepter tout brouillage radioélectrique subi, même si le brouillage est susceptible d'en compromettre le fonctionnement.

IC STATEMENT

This equipment complies with FCC's and IC's RF radiation exposure limits set forth for an uncontrolled environment. The antenna(s) used for this transmitter must be installed and operated to provide a separation distance of at least 20 cm from all persons and must not be collocated or operating in conjunction with any other antenna or transmitter. Installers must ensure that 20cm separation distance will be maintained between the device (excluding its handset) and users.

Cet appareil est conforme aux limites d'exposition au rayonnement RF stipulées par la FCC et l'IC pour une utilisation dans un environnement non contrôlé. Les antennes utilisées pour cet émetteur doivent être installées et doivent fonctionner à au moins 20 cm de distance des utilisateurs et ne doivent pas être placées près d'autres antennes ou émetteurs ou fonctionner avec ceux-ci. Les installateurs doivent s'assurer qu'une distance de 20 cm sépare l'appareil (à l'exception du combiné) des utilisateurs.

Safety precautions



WARNING

Installation

- Installation or maintenance must be performed by qualified professionals.
- The appliance shall be installed in accordance with national wiring regulations.
- According to the local safety regulations, use qualified power supply circuit and circuit breaker.
- All wires of indoor unit and outdoor unit should be connected by a professional.
- Be sure to cut off the power supply before proceeding any work related to electricity and safety.
- Make sure the power supply matches with the requirement of air conditioner.
- Unstable power supply or incorrect wiring may result in electric shock, fire hazard or malfunction. Please install proper power supply cables before using the air conditioner.
- The grounding resistance should comply with national electric safety regulations.
- Air Conditioner should be properly grounded. Incorrect grounding may cause electric shock.
- Do not put through the power before finishing installation.
- Do install the circuit breaker. If not, it may cause malfunction.
- An all-pole disconnection switch having a contact separation of at least 3mm in all poles should be connected in fixed wiring.
- Circuit breaker should be included magnet buckle and heating buckle function. It can protect the overload and circuit-short.
- Installation must be performed in accordance with the requirement of NEC and CEC by authorized personnel only.

Safety precautions



CAUTION

Installation

- Instructions for installation and use of this product are provided by the manufacturer.
- Select a location which is out of reach for children and far away from animals or plants. If it is unavoidable, please add the fence for safety purpose.
- The indoor unit should be installed close to the wall.
- Don't use unqualified power cord.
- If the length of power connection wire is insufficient, please contact the supplier for a new one.
- The appliance must be positioned so that the plug is accessible.
- For the air conditioner with plug, the plug should be reachable after finishing installation.
- For the air conditioner without plug, a circuit breaker must be installed in the line.
- The yellow-green wire in air conditioner is grounding wire, which can't be used for other purposes.
- The air conditioner is the first class electric appliance. It must be properly grounded with specialized grounding device by a professional. Please make sure it is always grounded effectively, otherwise it may cause electric shock.
- The temperature of refrigerant circuit will be high, please keep the interconnection cable away from the copper tube.

Safety precautions



WARNING

Operation and Maintenance

- This appliance can be used by children aged from 8 years and above and persons with reduced physical, sensory or mental capabilities or lack of experience and knowledge if they have been given supervision or instruction concerning use of the appliance in a safe way and understand the hazards involved.
- Children shall not play with the appliance.
- Cleaning and user maintenance shall not be made by children without supervision.
- If the supply cord is damaged, it must be replaced by the manufacturer, its service agent or similarly qualified persons in order to avoid a hazard.
- Do not connect air conditioner to multi-purpose socket. Otherwise, it may cause fire hazard.
- Do not disconnect power supply when cleaning air conditioner. Otherwise, it may cause electric shock.
- Do not wash the air conditioner with water to avoid electric shock.
- Do not spray water on indoor unit. It may cause electric shock or malfunction.
- Do not repair air conditioner by yourself. It may cause electric shock or damage. Please contact dealer when you need to repair air conditioner.
- After removing the filter, do not touch fins to avoid injury.
- Do not extend fingers or objects into air inlet or air outlet. It may cause personal injury or damage.

Safety precautions



CAUTION

Operation and Maintenance

- Do not spill water on the remote controller, otherwise the remote controller may be broken.
- Do not use fire or hair dryer to dry the filter to avoid deformation or fire hazard.
- Do not block air outlet or air inlet. It may cause malfunction.
- Do not step on top panel of outdoor unit, or put heavy objects. It may cause damage or personal injury.
- When below phenomenon occurs, please turn off air conditioner and disconnect power immediately, and then contact the dealer or qualified professionals for service.
 - Power cord is overheating or damaged.
 - There's abnormal sound during operation.
 - Circuit breaker trips off frequently.
- Air conditioner gives off burning smell.
- Indoor unit is leaking.

Parts name

Indoor Unit

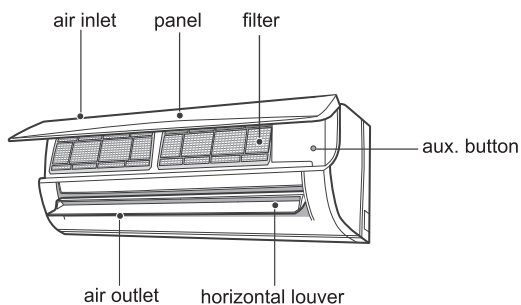

- If remote controller is lost or damaged, please use aux. button to turn on or turn off the air conditioner. The operation in details is as below: As shown in the figure, open panel and press aux.button to turn off the air conditioner. When the air conditioner is turned on, it will operate under auto mode.

Display

Temp. indicator	26
Power indicator	⏻

NOTE

- This is the general introduction and the color of indicator is only for reference. Please refer to the actual display.
- Display content may be different from the actual. Please refer to the actual display.

Operation and introduction of remote controller

Buttons on remote controller

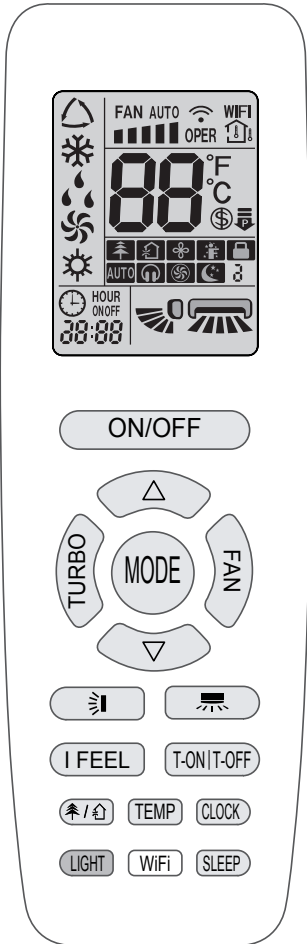

Introduction for icons on display screen

	I feel	
	Set fan speed	
	Turbo mode	
	Send signal	
Operation mode		Auto mode
		Cool mode
		Dry mode
		Fan mode
		Heat mode
		Sleep mode
		8°C heating function
	Power limiting operation	
	Health mode	
	Scavenging function	
	X-FAN function	
Temp. display type		Set temp.
		Indoor ambient temp.
		Outdoor ambient temp.
	Clock	
	Set temperature	
	WiFi function	
	Set time	
	TIMER ON / TIMER OFF	
	Left & right swing	
	Up & down swing	
	Child lock	
	Quiet	

turn to quick COOL or quick HEAT mode. "☼" icon is displayed on remote controller. Press this button again to exit turbo function and "☼" icon will disappear. If start this function, the unit will run at super-high fan speed to cool or heat quickly so that the ambient temperature approaches the preset temperature as soon as possible.



- Press "△" or "▽" button once increase or decrease set temperature 1 C(°F). Holding "△" or "▽" button, 2s later, set temperature on remote controller will change quickly. On releasing button after setting is finished, temperature indicator on indoor unit will change accordingly.
- When setting T-ON, T-OFF or CLOCK, press "△" or "▽" button to adjust time. (Refer to CLOCK, T-ON, T-OFF buttons)



Press this button can select left & right swing angle. Fan blow angle can be selected circularly as below:

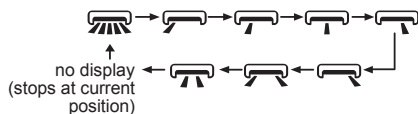

NOTE

- Press this button continuously more than 2s, the main unit will swing back and forth from left to right, and then loosen the button, the unit will stop swinging and present position of guide louver will be kept immediately.
- Under left and right swing mode, when the status is switched from off to , if press this button again 2s later, status will switch to off status directly; if press this button again within 2s, the change of swing status will also depend on the circulation sequence stated above.
- The function is only available for some models.



Press this button can select up & down swing angle. Fan blow angle can be selected circularly as below:

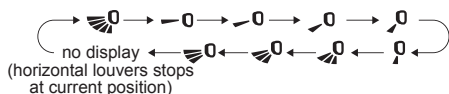

- When selecting "☼" button, air conditioner is blowing fan automatically. Horizontal louver will automat-

ically swing up & down at maximum angle.

- When selecting "☼" button, air conditioner is blowing fan at fixed position. Horizontal louver will stop at the fixed position.
- When selecting "☼" button, air conditioner is blowing fan at fixed angle. Horizontal louver will send air at the fixed angle.
- Hold "☼" button above 2s to set your required swing angle. When reaching your required angle, release the button.

NOTE

- "☼" button may not be available. When air conditioner receives this signal, the air conditioner will blow fan automatically.
- Press this button continuously for more than 2s, the main unit will swing back and forth from up to down, and then loosen the button, the unit present position of guide louver will be kept immediately.
- Under up and down swing mode, when the status is switched from off to , if press this button again 2s later, status will switch to off status directly; if press this button again within 2s, the change of swing status will also depend on the circulation sequence stated above.

T-ON|T-OFF

- T-ON button

"T-ON" button can set the time for timer on. After pressing this button, "⌚" icon disappears and the word "ON" on remote controller blinks. Press "△" or "▽" button to adjust T-ON setting. After each pressing "△" or "▽" button, T-ON setting will increase or decrease 1min. Hold "△" or "▽" button, 2s later, the time will change quickly until reaching your required time. Press "T-ON" to confirm it. The word "ON" will stop blinking. "⌚" icon resumes displaying. Cancel T-ON: Under the condition that T-ON is started up, press "T-ON" button to cancel it.



- T-OFF button

"T-OFF" button can set the time for timer off. After pressing this button, "⌚" icon disappears and the word "OFF" on remote controller blinks. Press "△" or "▽" button to adjust T-OFF setting. After each pressing "△" or "▽" button, T-OFF setting will increase or decrease 1min. Hold "△" or "▽" button, 2s later, the time will change quickly until reaching your required time. Press "T-OFF" word "OFF" will stop blinking. "⌚" icon resumes displaying. Cancel T-OFF: Under the condition that T-OFF is started up, press "T-OFF" button to cancel it.

NOTE









- Under on and off status, you can set T-OFF or T-ON simultaneously.
- Before setting T-ON or T-OFF, please adjust the clock time.
- After starting up T-ON or T-OFF, set the constant circulating valid.
- After that, air conditioner will be turned on or turned off according to setting time. ON/OFF button has no effect on setting. If you don't need this function, please use remote controller to cancel it.

I FEEL

Press this button to start I FEEL function and "  " will be displayed on the remote controller. After this function is set, the remote controller will send the detected ambient temperature to the controller and the unit will automatically adjust the indoor temperature according to the detected temperature. Press this button again to cancel I FEEL function and "  " will disappear.

- Please put the remote controller near user when this function is set. Do not put the remote controller near the object of high temperature or low temperature in order to avoid detecting inaccurate ambient temperature. When I FEEL function is turned on, the remote controller should be put within the area where indoor unit can receive the signal sent by the remote controller.



CLOCK

Press this button to set clock time. "  " icon on remote controller will blink. Press "  " or "  " button within 5s to set clock time. Each pressing of "  " or "  " button, clock time will increase or decrease 1 min. If hold "  " or "  " button , 2s later, time will change quickly. Release this button when reaching your required time. Press "CLOCK" button to confirm the time. "  " icon stops blinking.

NOTE

- Clock time adopts 24-hour mode.
- The interval between two operations can't exceed 5s. Otherwise, remote controller will quit setting status. Operation for TIMER ON/TIMER OFF is the same.

SLEEP

- Press this button, can select Sleep 1 ( 1), Sleep 2 ( 2), Sleep 3 ( 3) and cancel the

Sleep, circulate between these, after electrified, Sleep Cancel is defaulted.

- Sleep 1 is Sleep mode 1, in Cool modes; sleep status after run for one hour, the main unit setting temperature will increase 1 , two hours, setting temperature increased 2 C , then the unit will run at this setting temperature; In Heat mode: sleep status after run for one hour, the setting temperature will decrease 1 , two hours, setting temperature will decrease 2 , then the unit will run at this setting temperature.

- Sleep 2 is sleep mode 2, that is air conditioner will run according to the presetting a group of sleep temperature curve.

- Sleep 3-the sleep curve setting under Sleep mode by DIY;

(1)Under Sleep 3 mode, press "TURBO" button for a long time, remote controller enters into user individuation sleep setting status, at this time, the time of remote controller will display "1hour", the setting temperature "88" will display the corresponding temperature of last setting sleep curve and blink (The first entering will display according to the initial curve setting value of original factory);

(2)Adjust "  " and "  " button, could change the corresponding setting temperature, after adjusted, press "TURBO" button for confirmation;

(3) At this time, 1hour will be automatically increased at the timer position on the remote control, (that are "2hours" or "3hours" or "8hours"), the place of setting temperature "88" will display the corresponding temperature of last setting sleep curve and blink;

(4) Repeat the above step (2)~(3) operation, until 8 hours temperature setting finished, sleep,curve setting finished, at this time, the remote controller will resume the original timer display; temperature display will resume to original setting temperature.

- Sleep3- the sleep curve setting under Sleep mode by DIY could be inquired:

The user could accord to sleep curve setting method to inquire the presetting sleep curve, enter into user individuation sleep setting status, but do not change the temperature, press "TURBO" button directly for confirmation. Note: In the above presetting or enquiry procedure, if continuously within 10s, there is no button pressed, the sleep curve setting within 10s, there is no button pressed, the sleep curve setting status will be automatically quit and resume to display the original displaying. In the presetting or enquiry procedure, press "ON/OFF" button, "MODE" button, "SLEEP" button, the sleep curve setting or enquiry status will quit similarly.

WiFi

Press "WiFi" button to turn on WiFi function, "WiFi" icon will be displayed on the remote controller; Hold "WiFi" button for 5s to turn off WiFi function and "WiFi" icon will disappear.

Under off status, press "MODE" and "WiFi" buttons simultaneously for 1s, WiFi module will restore factory settings.

NOTE

- The function is only available for some models.



Press this button to turn on or turn off the health and scavenging functions in operation status. Press this button for the first time to start scavenging function; LCD displays "🏠". Press the button for the second time to start health and scavenging functions; LCD displays "🏠" and "🌿". Press this button for the third time to quit health and scavenging functions simultaneously. Press the button for the fourth time to start health function; LCD display "🌿". Press this button again to repeat the operation above.

NOTE

- The function is only available for some models.

LIGHT

Press this button to turn on or turn off the display light on the indoor unit.

The display light is defaulted on after energization.

TEMP

Press this button, you can see indoor set temperature, indoor ambient temperature on indoor unit's display. The setting on remote controller is selected circularly as below:



Under cooling mode, press "TEMP" and "CLOCK" buttons simultaneously to start up or turn off energy-saving function. When energy-saving function is started up, "SE" will be shown on remote controller, and air conditioner will adjust the set temperature automatically according to ex-factory setting to reach to the best energy-saving effect. Press "TEMP" and "CLOCK" buttons simultaneously again to exit energy-saving function.

NOTE

- Under energy-saving function, fan speed is defaulted at auto speed and it can't be adjusted.
- Under energy-saving function, set temperature can't be adjusted. Press "TURBO" button and the remote controller won't send signal.
- Sleep function and energy-saving function can't operate at the same time. If energy-saving function has been set under cool mode, press "SLEEP" button will cancel energy-saving function. If sleep function has been set under cool mode, start up the energy-saving function will cancel sleep function.

8°C heating function

Under heat mode, press "TEMP" and "CLOCK" buttons simultaneously to start up or turn off 8°C heating function. When this function is started up, "🌡️" and "8°C" will be shown on remote controller, and the air conditioner keep the heating status at 8°C. Press "TEMP" and "CLOCK" buttons simultaneously again to exit 8°C heating function.

NOTE

- Under 8°C heating function, fan speed is defaulted at auto speed and it can't be adjusted.
- Under 8°C heating function, set temperature can't be adjusted. Press "TURBO" button and the remote controller won't send signal.
- Sleep function and 8°C heating function can't operate at the same time. If 8°C heating function has been set under heat mode, press "SLEEP" button will cancel 8°C heating function. If sleep function has been set under heat mode, start up the 8°C heating function will cancel sleep function.
- Under °F temperature display, the remote controller will display 46°F heating.

Child lock function

Press "△" and "▽" simultaneously to turn on or turn off child lock function. When child lock function is on, "🔒" icon is displayed on remote controller. If you operate the remote controller, the "🔒" icon will blink three times without sending signal to the unit.

Function introduction for combination buttons

Energy-saving function

Under cooling mode, press "TEMP" and "CLOCK" buttons simultaneously to start up or turn off energy-saving function. When energy-saving function

Temperature display switchover function

Under OFF status, press "▽" and "MODE" buttons simultaneously to switch temperature display between °C and °F.

Auto clean function

Under unit off status, hold "MODE" and "FAN" buttons simultaneously for 5s to turn on or turn off the auto clean function. When the auto clean function is turned on, indoor unit displays "CL". During the auto clean process of evaporator, the unit will perform fast cooling or fast heating. There may be some noise, which is the sound of flowing liquid or thermal expansion or cold shrinkage. The air conditioner may blow cool or warm air, which is a normal phenomenon. During cleaning process, please make sure the room is well ventilated to avoid affecting the comfort.

NOTE

- The auto clean function can only work under normal ambient temperature. If the room is dusty, clean it once a month; if not, clean it once every three months. After the auto clean function is turned on, you can leave the room. When auto clean is finished, the air conditioner will enter standby status.
- This function is only available for some models.

⏸ function

Press "MODE" and "SLEEP" buttons simultaneously to start ⏸ function.

⏸ function is for limiting power of the whole unit. Press this button, the remote controller will circularly display as the following:

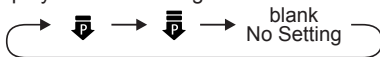

- Maximum power limited under the ⏸ mode is lower than that of ⏸ mode.
- If you want to cancel the power limiting function, press the button ⏸ till the icon in remote controller is not displayed.
- When the remote controller is turned off, power limiting function is cancelled. If you want to activate the function, please repress this button.
- If the current power is lower than the maximum power of ⏸ mode, then the power will not be limited after entering into such mode.
- For the model with one outdoor unit and two indoor units, if any one of indoor units enters into power limiting function, the outdoor unit will enter into the set limiting power mode of indoor unit; when two

indoor units enter into power limiting mode, then the power of outdoor unit will be limited according to the lower power of the two indoor units.

NOTE

- This function is only available for some models.

Night mode

Under cooling or heating mode, when turning on sleep mode and turn to low speed or quiet notch, the outdoor unit would enter into night mode.

NOTE

- When you feel that the cooling and heating effect is poor, please press "FAN" button to other fan speed or press "SLEEP" button to exit the night mode.
- The night mode can only work under normal ambient temperature.
- This function is only available for some models.

Replacement of batteries in remote controller

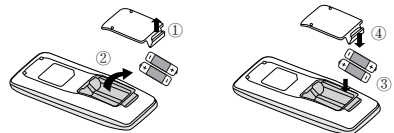

1. Lift the cover along the direction of arrow (as shown in Fig 1 ①).
2. Take out the original batteries (as shown in Fig 1 ②).
3. Place two 7# (AAA 1.5V) dry batteries, and make sure the position of "+" polar and "-" polar is correct (as shown in Fig 2 ③).
4. Reinstall the cover (as shown in Fig 2 ④).

NOTICE

- During operation, point the remote control signal sender at the receiving window on indoor unit.
- The distance between signal sender and receiving window should be no more than 8m, and there should be no obstacles between them.
- Signal may be interfered easily in the room where there is fluorescent lamp or wireless telephone; remote controller should be close to indoor unit during operation.
- Replace new batteries of the same model when replacement is required.
- When you don't use remote controller for a long time, please take out the batteries.
- If the display on remote controller is fuzzy or there's no display, please replace batteries.

Clean and maintenance

⚠ WARNING

- Turn off the air conditioner and disconnect the power before cleaning the air conditioner to avoid electric shock.
- Do not wash the air conditioner with water to avoid electric shock.
- Do not use volatile liquid to clean the air conditioner.
- Do not use liquid or corrosive detergent to clean the appliance and do not splash water or other liquid onto it, otherwise, it may damage the plastic components, even cause electric shock.

Clean surface of indoor unit

When the surface of indoor unit is dirty, it is recommended to use a soft dry cloth or wet cloth to wipe it.

NOTICE

- Do not remove the panel when cleaning it.

Clean filter

1. Open panel

Pull out the panel to a certain angle as shown in the fig.

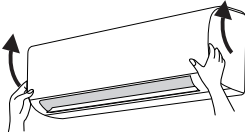

2. Remove filter

Remove the filter as indicated in the fig.

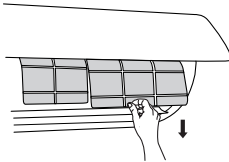

3. Clean filter

- Use dust catcher or water to clean the filter. When the filter is very dirty, use the water (below 45°C) to clean it, and then put it in a shady and cool place to dry.

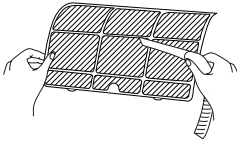

4. Install filter

Install the filter and then close the panel cover tightly.

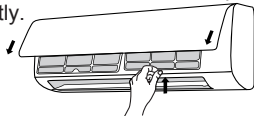

⚠ WARNING

- The filter should be cleaned every three months. If there is much dust in the operation environment, clean frequency can be increased.
- After removing the filter, do not touch fins to avoid injury.
- Do not use fire or hair dryer to dry the filter to avoid deformation or fire hazard.

NOTICE: Checking before use-season

1. Check whether air inlets and air outlets are blocked.
2. Check whether air switch, plug and socket are in good condition.
3. Check whether filter is clean.
4. Check whether mounting bracket for outdoor unit is damaged or corroded. If yes, please contact dealer.
5. Check whether drainage pipe is damaged.

NOTICE: Checking after use-season

1. Disconnect power supply.
2. Clean filter and indoor unit's panel.
3. Check whether mounting bracket for outdoor unit is damaged or corroded. If yes, please contact dealer.

Notice for recovery

1. Many packing materials are recyclable materials. Please dispose them in appropriate recycling unit.
2. If you want to dispose the air conditioner, please contact local dealer or consultant service center for the correct disposal method.

■ Error Code

When air conditioner status is abnormal, temperature indicator on indoor unit will blink to display corresponding error code. Please refer to below list for identification of error code.

Error code	Troubleshooting
U8, H6, H3, E1, E5, E6, E8	It can be eliminated after restarting the unit. If not, please contact qualified professionals for service.
C5, F0, F1, F2	Please contact qualified professionals for service.

NOTE

- If there're other error codes, please contact qualified professionals for service.

Checked items before maintenance

General phenomenon analysis

Please check below items before asking for maintenance. If the malfunction still can't be eliminated, please contact local dealer or qualified professionals.

Phenomenon	Check items	Solution
Indoor unit can't receive remote controller's signal or remote controller has no action.	Whether it's interfered severely (such as static electricity, stable voltage?)	Pull out the plug. Reinsert the plug after about 3min, and then turn on the unit again.
	Whether remote controller is within the signal receiving range?	Signal receiving range is 8m.
	Whether there are obstacles?	Remove obstacles.
	Whether remote controller is pointing at the receiving window?	Select proper angle and point the remote controller at the receiving window on indoor unit.
	Is sensitivity of remote controller low; fuzzy display or no display?	Check the batteries. If the power of batteries is too low, please replace them.
	No display when operating remote controller?	Check whether remote controller appears to be damaged. If yes, replace it.
	Fluorescent lamp in room?	Take the remote controller close to indoor unit. Turn off the fluorescent lamp and then try it again.
No air emitted from indoor unit	Air inlet or air outlet of indoor unit is blocked?	Eliminate obstacles.
	Under heating mode, indoor temperature is reached to set temperature?	After reaching to set temperature, indoor unit will stop blowing out air.
	Heating mode is turned on just now?	In order to prevent blowing out cold air, indoor unit will be started after delaying for several minutes, which is a normal phenomenon.
Air conditioner can't operate	Power failure?	Wait until power recovery.
	Is plug loose?	Reinsert the plug.
	Air switch trips off or fuse is burnt out?	Ask professional to replace air switch or fuse.
	Wiring has malfunction?	Ask professional to replace it.
	Unit has restarted immediately after stopping operation?	Wait for 3min, and then turn on the unit again.
	Whether the function setting for remote controller is correct?	Reset the function.
Mist is emitted from indoor unit's air outlet	Indoor temperature and humidity is high?	Because indoor air is cooled rapidly. After a while, indoor temperature and humidity will decrease and mist will disappear.

Phenomenon	Check items	Solution
Odours are emitted	Whether there's odour source, such as furniture and cigarette, etc.	Eliminate the odour source. Clean the filter.
Set temperature can't be adjusted	Your required temperature exceeds the set temperature range?	Set temperature range: 16°C~30°C (61°F~86°F).
Cooling (heating) effect is not good.	Voltage is too low?	Wait until the voltage resumes normal.
	Filter is dirty?	Clean the filter.
	Set temperature is in proper range?	Adjust temperature to proper range.
	Door and window are open?	Close door and window.
Air conditioner operates abnormally	Whether there's interference, such as thunder, wireless devices, etc.	Disconnect power, put back power, and then turn on the unit again.
"Water flowing" noise	Air conditioner is turned on or turned off just now?	The noise is the sound of refrigerant flowing inside the unit, which is a normal phenomenon.
Cracking noise	Air conditioner is turned on or turned off just now?	This is the sound of friction caused by expansion and or contraction of panel or other parts due to the change of temperature.
Air guide louver can't be closed normally	Whether the air guide louver has been adjusted?	Disconnect the power for 3s and then connect the power; if the problem still exists, disconnect the power, reinstall the air guide louver (install the upper air guide louver and then install the lower air guide louver) and then connect the power.



WARNING

- When below phenomenon occurs, please turn off air conditioner and disconnect power immediately, and then contact the dealer or qualified professionals for service.
 - Power cord is overheating or damaged.
 - There's abnormal sound during operation.
 - Air switch trips off frequently.
 - Air conditioner gives off burning smell.
 - Indoor unit is leaking.
- Do not repair or refit the air conditioner by yourself.
- If the air conditioner operates under abnormal conditions, it may cause malfunction, electric shock or fire hazard.

Installation notice

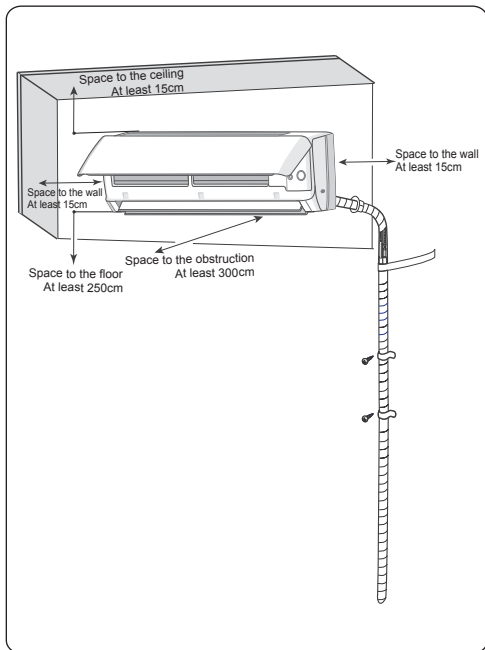

■ Safety precautions for installing and relocating the unit

To ensure safety, please be mindful of the following precautions.

⚠ WARNING

- **When installing or relocating the unit, be sure to keep the refrigerant circuit free from air or substances other than the specified refrigerant.**

Any presence of air or other foreign substance in the refrigerant circuit will cause system pressure rise or compressor rupture, resulting in injury.

- **When installing or moving this unit, do not charge the refrigerant which is not comply with that on the nameplate or unqualified refrigerant.**

Otherwise, it may cause abnormal operation, wrong action, mechanical malfunction or even serious safety accident.

- **When refrigerant needs to be recovered during relocating or repairing the unit, be**

⚠ WARNING

sure that the unit is running in cooling mode. Then, fully close the valve at high pressure side (liquid valve). About 30-40 seconds later, fully close the valve at low pressure side (gas valve), immediately stop the unit and disconnect power. Please note that the time for refrigerant recovery should not exceed 1 minute.

If refrigerant recovery takes too much time, air may be sucked in and cause pressure rise or compressor rupture, resulting in injury.

- **During refrigerant recovery, make sure that liquid valve and gas valve are fully closed and power is disconnected before detaching the connection pipe.**

If compressor starts running when stop valve is open and connection pipe is not yet connected, air will be sucked in and cause pressure rise or compressor rupture, resulting in injury.

- **When installing the unit, make sure that connection pipe is securely connected before the compressor starts running.**

If compressor starts running when stop valve is open and connection pipe is not yet connected, air will be sucked in and cause pressure rise or compressor rupture, resulting in injury.

- **Prohibit installing the unit at the place where there may be leaked corrosive gas or flammable gas.**

If there is leaked gas around the unit, it may cause explosion and other accidents.

- **Do not use extension cords for electrical connections. If the electric wire is not long enough, please contact a local service center authorized and ask for a proper electric wire.**

Poor connections may lead to electric shock or fire.

- **Use the specified types of wires for electrical connections between the indoor and outdoor units. Firmly clamp the wires so that their terminals receive no external stresses.**

Electric wires with insufficient capacity, wrong wire connections and insecure wire terminals may cause electric shock or fire.

■ Tools for installation

- | | | |
|-----------------|--------------------|-------------------------|
| ① Level meter | ⑦ Open-end wrench | ⑫ Universal meter |
| ② Screw driver | ⑧ Pipe cutter | ⑬ Inner hexagon spanner |
| ③ Impact drill | ⑨ Leakage detector | ⑭ Measuring tape |
| ④ Drill head | ⑩ Vacuum pump | |
| ⑤ Pipe expander | ⑪ Pressure meter | |
| ⑥ Torque wrench | | |

NOTICE

- Please contact the local agent for installation.
- Don't use unqualified power cold.

■ Selection of installation location

Basic requirement

Installing the unit in the following places may cause malfunction. If it is unavoidable, please consult the local dealer:

1. The place with strong heat sources, vapors, flammable or explosive gas, or volatile objects spread in the air.
2. The place with high-frequency devices (such as welding machine, medical equipment).
3. The place near coast area.
4. The place with oil or fumes in the air.
5. The place with sulfureted gas.
6. Other places with special circumstances.
7. The appliance shall not be installed in the laundry.
8. It's not allowed to be installed on the unstable or motive base structure (such as truck) or in the corrosive environment (such as chemical factory).

Indoor unit

1. There should be no obstruction near air inlet and air outlet.
2. Select a location where the condensation water can be dispersed easily and won't affect other people.
3. Select a location which is convenient to connect the outdoor unit and near the power socket.
4. Select a location which is out of reach for children.
5. The location should be able to withstand the weight of indoor unit and won't increase noise and vibration.
6. The appliance must be installed 2.5m above floor.
7. Don't install the indoor unit right above the electric appliance.
8. Please try your best to keep way from fluorescent lamp.

Safety precaution

1. Must follow the electric safety regulations when installing the unit.
2. According to the local safety regulations, use qualified power supply circuit and air switch.
3. Make sure the power supply matches with the requirement of air conditioner. Unstable power supply or incorrect wiring or malfunction. Please install proper power supply cables before using the air conditioner.
4. Properly connect the live wire, neutral wire and grounding wire of power socket.
5. Be sure to cut off the power supply before proceeding any work related to electricity and safety.
6. Do not put through the power before finishing installation.

■ Requirements for electric connection

7. If the supply cord is damaged, it must be replaced by the manufacturer, its service agent or similarly qualified persons in order to avoid a hazard.
8. The temperature of refrigerant circuit will be high, please keep the interconnection cable away from the copper tube.
9. The appliance shall be installed in accordance with national wiring regulations.
10. Installation must be performed in accordance with the requirement of NEC and CEC by authorized personnel only.

Grounding requirement

1. The air conditioner is the first class electric appliance. It must be properly grounded with specialized grounding device by a professional. Please make sure it is always grounded effectively, otherwise it may cause electric shock.
2. The yellow-green wire in air conditioner is grounding wire, which can't be used for other purposes.
3. The grounding resistance should comply with national electric safety regulations.
4. The appliance must be positioned so that the plug is accessible.
5. An all-pole disconnection switch having a contact separation of at least 3mm in all poles should be connected in fixed wiring.

Installation of indoor unit

Step 1:

Choose installation location

Recommend the installation location to the client and then confirm it with the client.

Step 2:

Install wall-mounting frame

1. Hang the wall-mounting frame on the wall; adjust it in horizontal position with the level meter and then point out the screw fixing holes on the wall.
2. Drill the screw fixing holes on the wall with impact drill (the specification of drill head should be the same as the plastic expansion particle) and then fill the plastic expansion particles in the holes.
3. Fix the wall-mounting frame on the wall with tapping screws and then check if the frame is firmly installed by pulling the frame. If the plastic expansion particle is loose, please drill another fixing hole nearby.

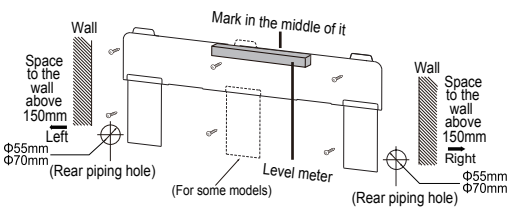

Step 3:

Open piping hole

1. Choose the position of piping hole according to the direction of outlet pipe. The position of piping hole should be a little lower than the wall-mounted frame, shown as below.

NOTE

- The wall panel is for illustrative purposes only, please refer to the actual installation.
- Please refer to the actual circumstances for the number of screws and the position of screws.

2. When installation is finished, pull the mounting plate with hand to confirm whether it is fixed tightly. The force distribution for all screws should be uniform.
3. Open a piping hole with the diameter of $\phi 55$ or $\phi 70$ on the selected outlet pipe position. In order to drain smoothly, slant the piping hole on the wall slightly downward to the outdoor side with the gradient of $5-10^\circ$.

NOTE

- Pay attention to dust prevention and take relevant safety measures when opening the hole.

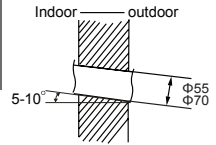

Step 4:

Outlet pipe

1. The pipe can be led out in the direction of right, rear right, left or rear left.

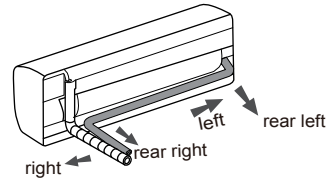

2. When select leading out the pipe from left or right, please cut off the corresponding hole on the bottom case.

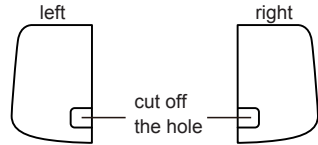

Step 5:

Connect the pipe of indoor unit

1. Aim the pipe joint at the corresponding bellmouth.
2. Pretighten the union nut with hand.

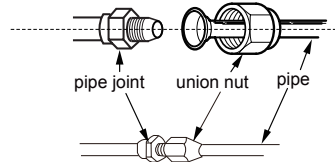

3. Adjust the torque force by referring to the following sheet. Place the open-end wrench on the pipe joint and place the torque wrench on the union nut. Tighten the union nut with torque wrench.

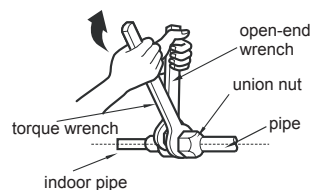

Hex nut diameter	Tightening torque (N.m)
1/4"	15~20
3/8"	30~40
1/2"	45~55
5/8"	60~65
3/4"	70~75

4. Wrap the indoor pipe and joint of connection pipe with insulating pipe, and then wrap it with tape.

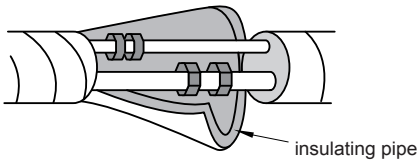

Step 6: Install drain hose

1. Connect the drain hose to the outlet pipe of indoor unit.

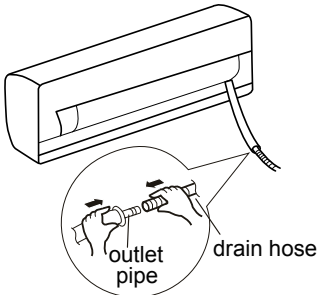

2. Bind the joint with tape.

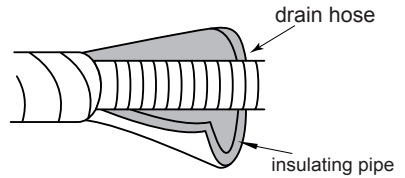
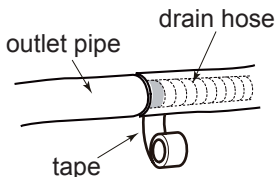

NOTE

- Add insulating pipe in the indoor drain hose in order to prevent condensation.
- The plastic expansion particles are not provided.

Step 7: Connect wire of indoor unit

NOTICE

- All wires of indoor unit and outdoor unit should be connected by a professional.
- If the length of power connection wire is insufficient, please contact the supplier for a new one. Avoid extending the wire by yourself.
- For the air conditioner with plug, the plug should be reachable after finishing installation.
- For the air conditioner without plug, an air switch must be installed in the line. The air switch should be all-pole parting and the contact parting distance should be more than 3mm.

1. Open the panel, remove the screw on the wiring cover and then take down the cover.

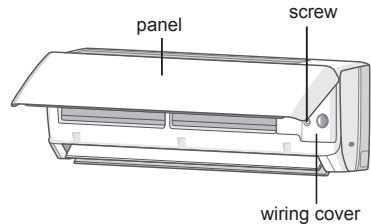

2. Make the power connection wire go through the cable-cross hole at the back of indoor unit and then pull it out from the front side.

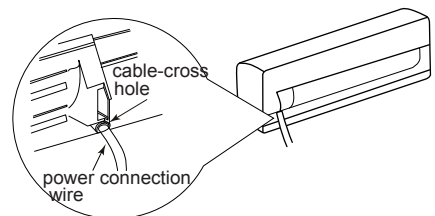

- Remove the wire clip; connect the power connection wire to the wiring terminal according to the color; tighten the screw and then fix the power connection wire with wire clip.

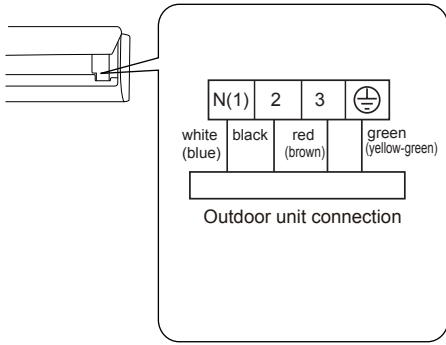

NOTICE

- The wiring board is for reference only, please refer to the actual one.

- Put wiring cover back and then tighten the screw.
- Close the panel.

**Step 8:
Bind up pipe**

- Bind up the connection pipe, power cord and drain hose with the band.

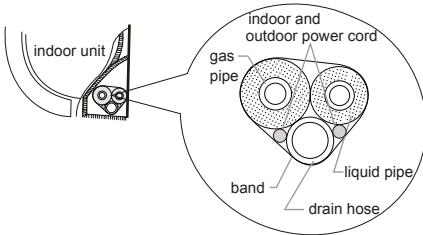

- Reserve a certain length of drain hose and power cord for installation when binding them. When binding to a certain degree, separate the indoor power and then separate the drain hose.

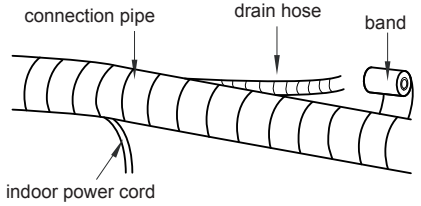

- Bind them evenly.
- The liquid pipe and gas pipe should be bound separately at the end.

NOTICE

- The power cord and control wire can't be crossed or winding.
- The drain hose should be bound at the bottom.

**Step 9:
Hang the indoor unit**

- Put the bound pipes in the wall pipe and then make them pass through the wall hole.
- Hang the indoor unit on the wall-mounting frame.
- Stuff the gap between pipes and wall hole with sealing gum.
- Fix the wall pipe.
- Check if the indoor unit is installed firmly and closed to the wall.

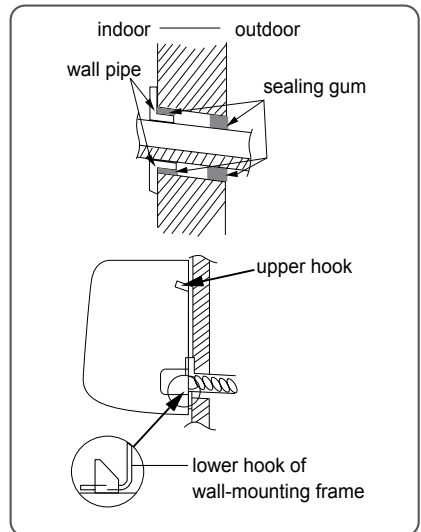

NOTICE

- Do not bend the drain hose too excessively in order to prevent blocking.

Test and operation

Check after installation

- Check according to the following requirement after finishing installation.

Items to be checked	Possible malfunction
Has the unit been installed firmly?	The unit may drop, shake or emit noise.
Have you done the refrigerant leakage test?	It may cause insufficient cooling(heating) capacity.
Is heat insulation of pipeline sufficient?	It may cause condensation and water dripping.
Is water drained well?	It may cause condensation and water dripping.
Is the voltage of power supply according to the voltage marked on the nameplate?	It may cause malfunction or damage the parts.
Is electric wiring and pipeline installed correctly?	It may cause malfunction or damage the parts.
Is the unit grounded securely?	It may cause electric leakage.
Does the power cord follow the specification?	It may cause malfunction or damage the parts.
Is there any obstruction in the air inlet and outlet?	It may cause insufficient cooling(heating) capacity.
The dust and sundries caused during installation are removed?	It may cause malfunction or damage the parts.
The gas valve and liquid valve of connection pipe are open completely?	It may cause insufficient cooling (heating) capacity.
Is the inlet and outlet of piping hole been covered?	It may cause insufficient cooling (heating) capacity or waste electricity.

Test operation

1. Preparation of test operation

- The client approves the air conditioner.
- Specify the important notes for air conditioner to the client.

2. Method of test operation

- Put through the power, press ON/OFF button on the remote controller to start operation.
- Press MODE button to select AUTO, COOL, DRY, FAN and HEAT to check whether the operation is normal or not.
- If the ambient temperature is lower than 16°C(61°F), the air conditioner can't start cooling.

Configuration of connection pipe

1. Standard length of connection pipe: 5m, 7.5m, 8m.
2. Min. length of connection pipe is 3m.
3. Max. length of connection pipe is shown as below.

Max. length of connection pipe

Cooling capacity	Max. length of connection pipe(m)
5000Btu/h (1465W)	15
7000Btu/h (2051W)	15
9000Btu/h (2637W)	15
12000Btu/h (3516W)	20
18000Btu/h (5274W)	25
24000Btu/h (7032W)	25
28000Btu/h (8204W)	30
36000Btu/h (10548W)	30
42000Btu/h (12306W)	30
48000Btu/h (14064W)	30

4. The additional refrigerant oil and refrigerant charging required after prolonging connection pipe.

- After the length of connection pipe is prolonged for 10m at the basis of standard length, you should add 5ml of refrigerant oil for each additional 5m of connection pipe.
- The calculation method of additional refrigerant charging amount(on the basis of liquid pipe):
Additional refrigerant charging amount = prolonged length of liquid pipe × additional refrigerant charging amount per meter
- Basing on the length of standard pipe, add refrigerant according to the requirement as shown in the table. The additional refrigerant charging amount per meter is different according to the diameter of liquid pipe. See the following sheet.

Additional refrigerant charging amount for R22, R407C, R410A and R134a

Outdoor unit throttle	Cooling and heating(g/m)	20	50	120	120	250	350
	Cooling only(g/m)	15	15	30	60	250	350
Piping size	Gas pipe	3/8" or 1/2"	5/8" or 3/4"	3/4" or 7/8"	1" or 1 1/4"	-	-
	Liquid pipe	1/4"	1/4" or 3/8"	1/2"	5/8"	3/4"	7/8"

Pipe expanding method

NOTICE

Improper pipe expanding is the main cause of refrigerant leakage. Please expand the pipe according to the following steps:

A: Cut the pipe

- Confirm the pipe length according to the distance of indoor unit and outdoor unit.
- Cut the required pipe with pipe cutter.

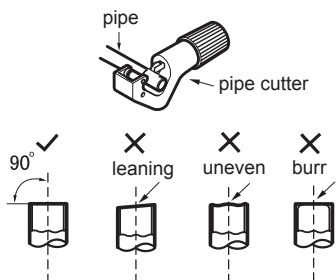

B: Remove the burrs

- Remove the burrs with shaper and prevent the burrs from getting into the pipe.

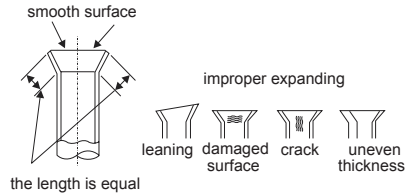
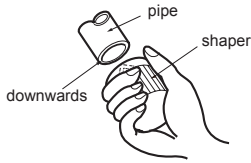

C: Put on suitable insulating pipe

D: Put on the union nut

- Remove the union nut on the indoor connection pipe and outdoor valve; install the union nut on the pipe.

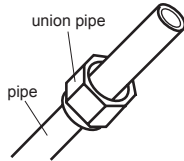

E: Expand the port

- Expand the port with expander.

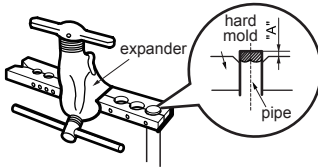

NOTICE

- "A" is different according to the diameter, please refer to the sheet below:

Outer diameter (mm)	A(mm)	
	Max	Min
Φ6 - 6.35(1/4")	1.3	0.7
Φ9 - 9.52(3/8")	1.6	1.0
Φ12-12.7(1/2")	1.8	1.0
Φ15.8-16(5/8")	2.4	2.2

F: Inspection

- Check the quality of expanding port. If there is any blemish, expand the port again according to the steps above.

Working temperature range

	Indoor side DB/WB(°C /°F)	Outdoor side DB/WB(°C /°F)
Maximum cooling	26.7/19.4 (80/67)	50/24 (122/75)
Maximum heating	26.7/- (80/-)	30/18 (86/65)

NOTE

- The operating temperature range (outdoor temperature) for cooling is -29°C(-20°F)~50°C(122°F); for heat pump unit is -30°C(-22°F) ~ 50°C(122°F).

étapes ci-dessus.

● Vérifiez la qualité du port en expansion. S'il y a un défaut, développez à nouveau le port en suivant les

F : Inspection

Diamètre extérieur (mm)	Max	2.4	Φ15.8-16(5/8")
	Min	1.0	Φ12-12.7(1/2")
Un(mm)	Max	1.6	Φ9 - 9.52(3/8")
	Min	0,7	Φ6 - 6.35(1/4")

● "A" est différent selon le diamètre, veuillez vous référer à la fiche ci-dessous :

AVIS

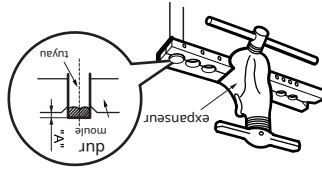

● Développez le port avec un module d'extension.

E : Développez le port



le tuyau.

installer l'écroû-raccord sur et de la vanne extérieure :

● Retirez l'écroû-raccord du tuyau de raccordement intérieur

D : Mettre l'écroû-raccord

C : Mettre un tuyau isolant approprié

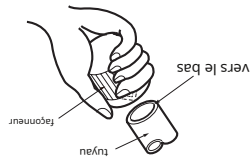

● Enlevez les bavures avec le fagoneur et empêchez les bavures de pénétrer dans le tuyau.

B : Enlevez les bavures

Plage de température de travail

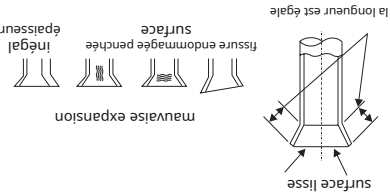

NOTE

● La plage de température de fonctionnement (température extérieure) pour le refroidissement est de -29°C(-20°F)~50°C(122°F); pour la pompe à chaleur est de -30°C(-22°F) ~ 50°C(122°F).

Côté extérieur DB/WB(°C /°F)	Maximum 26,7/19,4 (80/67)	Maximum 26,7/- (80/-)	Maximum chauffage 30/18 (86/65)
Côté intérieur DB/WB(°C /°F)	Maximum 50/24 (122/75)	Maximum 26,7/19,4 (80/67)	Maximum refroidissement 30/18 (86/65)

Configuration du tuyau de raccordement

1. Longueur standard du tuyau de raccordement : 5 m, 7,5 m, 8 m.
2. Min. la longueur du tuyau de raccordement est de 3 m.
3. Max. la longueur du tuyau de raccordement est indiquée ci-dessous.

Max. longueur du tuyau de raccordement

Capacité de refroidissement	Max. longueur de tuyau de raccordement(m)
5000Btu/h (1465W)	15
7000Btu/h (2051W)	15
9000Btu/h (2637W)	15
12000Btu/h (3516W)	20
18000Btu/h (5274W)	25
24000Btu/h (7032W)	25
28000Btu/h (8204W)	30
36000Btu/h (10548W)	30
42000Btu/h (12306W)	30
48000Btu/h (14064W)	30

4. La charge supplémentaire d'huile réfrigérante et de réfrigérant requise après avoir prolongé le tuyau de raccordement.

- Une fois la longueur du tuyau de raccordement prolongée de 10 m sur la base de la longueur standard, vous devez ajouter 5 ml d'huile réfrigérante pour chaque 5 m supplémentaires de tuyau de raccordement.

- La méthode de calcul de la quantité de charge de réfrigérant supplémentaire (sur la base du tuyau de liquide) : Quantité de charge de réfrigérant supplémentaire = longueur prolongée du tuyau de liquide x quantité de charge de réfrigérant supplémentaire par mètre

- En vous basant sur la longueur du tuyau standard, ajoutez du réfrigérant selon les exigences comme indiqué dans le tableau. La quantité de charge de réfrigérant supplémentaire par mètre est différente selon le diamètre du tuyau de liquide. Voir la fiche suivante.

Quantité de charge de réfrigérant supplémentaire pour R22, R407C, R410A et R134a

Taille de tuyauterie		Accélérateur de l'unité extérieure	
Tuyau de liquide	Conduite de gaz	Refroidissement uniquement(g/m)	Refroidissement et chauffage(g/m)
1/4"	3/8" ou 1/2"	15	20
1/4" ou 3/8"	5/8" ou 3/4"	15	50
1/2"	3/4" ou 7/8"	30	120
5/8"	1" ou 1 1/4"	60	120
3/4"	-	250	250
7/8"	-	350	350

Méthode d'expansion de tuyau



Une mauvaise dilatation des tuyaux est la principale cause de fuite de réfrigérant. Veuillez étendre le tuyau selon les étapes suivantes :

A : couper le tuyau

- Confirmez la longueur du tuyau en fonction de la distance entre l'unité intérieure et l'unité extérieure.
- Coupez le tuyau requis avec un coupe-tube.

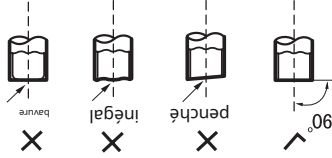

■ Vérifier après l'installation

- Vérifiez selon les exigences suivantes après avoir terminé l'installation.

Éléments à vérifier		Dysfonctionnement éventuel
L'unité a-t-elle été installée solidement ?	L'appareil peut tomber, secouer ou émettre du bruit.	
Avez-vous effectué le test de fuite de réfrigérant ?	Cela peut entraîner une capacité de refroidissement (chauffage) insuffisante.	
L'isolation thermique de la conduite est-elle suffisante ?	Cela peut provoquer de la condensation et des gouttes d'eau.	
L'eau est-elle bien évacuée ?	Cela peut provoquer de la condensation et des gouttes d'eau.	
La tension d'alimentation correspond-elle à la tension indiquée sur la plaque signalétique ?	Cela pourrait entraîner un dysfonctionnement ou endommager les pièces.	
Le câblage électrique et la canalisation sont-ils correctement installés ?	endommager les pièces.	
L'unité est-elle solidement mise à terre ?	Cela peut provoquer une fuite électrique.	
Le cordon d'alimentation est-il conforme aux spécifications ?	Cela pourrait entraîner un dysfonctionnement ou endommager les pièces.	
Y a-t-il une obstruction dans l'entrée et la sortie d'air ?	Cela peut entraîner une capacité de refroidissement (chauffage) insuffisante.	
La poussière et les articles divers causés lors de l'installation sont-ils éliminés ?	Cela pourrait entraîner un dysfonctionnement ou endommager les pièces.	
La vanne de gaz et la vanne de liquide du tuyau de raccordement sont complètement ouvertes ?	Cela peut entraîner une capacité de refroidissement (chauffage) insuffisante.	
L'entrée et la sortie du trou de tuyauterie ont-elles été couvertes ?	Cela peut entraîner une capacité de refroidissement (chauffage) insuffisante ou un gaspillage d'électricité.	

■ Opération d'essai

- 1. Préparation de l'opération de test**
 - Le client approuve le climatiseur.
 - Spécifiez les notes importantes pour le climatiseur au client.
- 2. Méthode de test de fonctionnement**

- Mettez sous tension, appuyez sur le bouton ON/OFF de la télécommande pour démarrer l'opération.
- Appuyez sur le bouton MODE pour sélectionner AUTO, COOL, DRY, FAN et HEAT pour vérifier si le fonctionnement est normal ou non.
- Si la température ambiante est inférieure à 16°C (61°F), le climatiseur ne peut pas démarrer le refroidissement.

AVIS
 ● Ne pliez pas trop le tuyau de vidange afin d'éviter tout blocage.

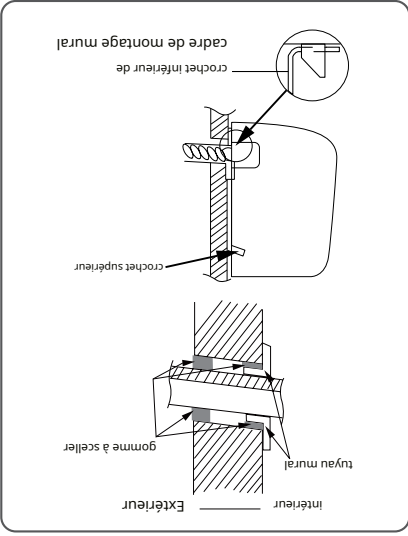

1. Placez les tuyaux liés dans le tuyau mural, puis faites-les passer par le trou du mur.
2. Accrochez l'unité intérieure sur le support mural cadre.
3. Remplir l'espace entre les tuyaux et le trou du mur avec de la gomme d'étanchéité.
4. Fixez le tuyau mural.
5. Vérifiez si l'unité intérieure est installée solidement et fermée au mur.

Étape 9 :
Accrochez l'unité intérieure

AVIS
 ● Le cordon d'alimentation et le fil de commande ne peuvent pas être croisés ou enroulés.
 ● Le tuyau de vidange doit être attaché en bas.

3. Liez-les uniformément.
4. Le tuyau de liquide et le tuyau de gaz doivent être liés séparément à l'extrémité.

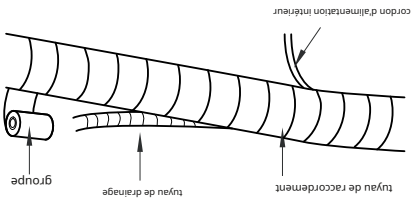

2. Réservez une certaine longueur de tuyau de vidange et leur raccordement. Lors d'une liaison à un certain degré, séparez l'alimentation intérieure, puis séparez le tuyau de vidange.

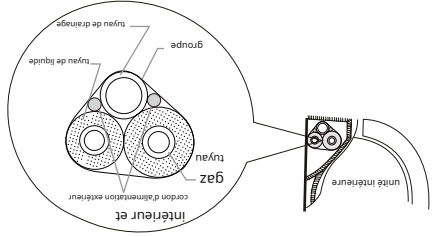

1. Attachez le tuyau de raccordement, le cordon d'alimentation et le tuyau de vidange avec la bande.

Étape 8 :
Lier le tuyau

4. Remettez le couvercle du câblage en place, puis serrez la vis.
5. Fermez le panneau.

AVIS
 ● Le tableau de câblage est fourni à titre indicatif uniquement, veuillez vous référer au tableau réel.

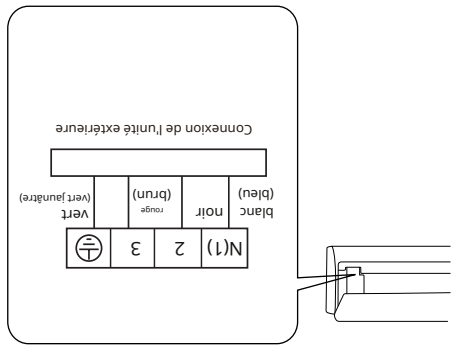

3. Retirez le clip métallique ; connectez le fil de connexion d'alimentation à la borne de câblage en fonction de la couleur ; serrez la vis, puis fixez le fil de connexion d'alimentation avec un clip de fil.

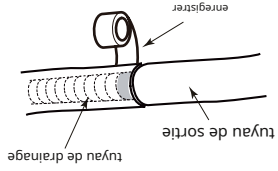

2. Attachez le joint avec du ruban adhésif.

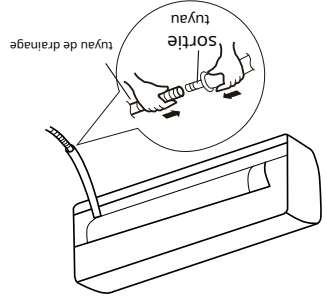

1. Connectez le tuyau de vidange au tuyau de sortie de l'unité intérieure.

Étape 6 : Installer le tuyau de vidange

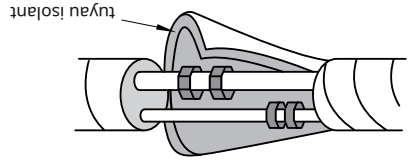

4. Enveloppez le tuyau intérieur et le joint du tuyau de raccordement avec un tuyau isolant, puis enveloppez-le avec du ruban adhésif.

Diamètre de l'écrou hexagonal	Couple de serrage (Nm)
1/4"	15 ~ 20
3/8"	30 ~ 40
1/2"	45 ~ 55
5/8"	60 ~ 65
3/4"	70 ~ 75

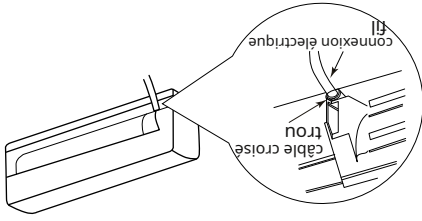

2. Faites passer le fil de connexion électrique à travers le trou de passage de câble à l'arrière de l'unité intérieure, puis tirez-le par l'avant.

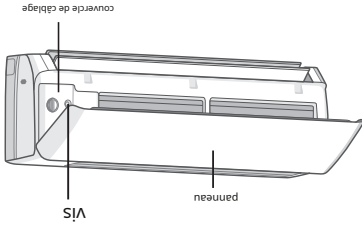

1. Ouvrez le panneau, retirez la vis du couvercle du câblage, puis retirez le couvercle.

AVIS

Connecter le fil de l'unité intérieure

- Tous les fils de l'unité intérieure et de l'unité extérieure doivent être connectés par un professionnel.
- Si la longueur du câble de connexion électrique est insuffisante, veuillez contacter le fournisseur pour en obtenir un nouveau. Évitez de rallonger le fil vous-même.
- Pour le climatiseur avec prise, la prise doit être accessible une fois l'installation terminée.
- Pour le climatiseur sans fiche, un interrupteur d'air doit être installé dans la ligne. Le commutateur d'air doit être à séparation omipolaire et la distance de séparation des contacts doit être supérieure à 3 mm.

Étape 7 :

NOTE

- Ajoutez un tuyau isolant dans le tuyau d'évacuation intérieure afin d'éviter la condensation.
- Les particules d'expansion en plastique ne sont pas fournies.

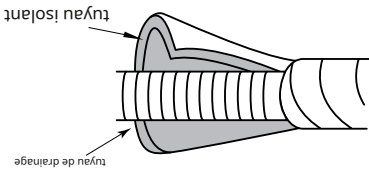

Exigences pour le raccordement électrique

- Si le cordon d'alimentation est endommagé, il doit être remplacé par le fabricant, son agent de service ou des personnes de qualification similaire afin d'éviter tout danger.
 - La température du circuit frigorifique sera élevée, veuillez éloigner le câble d'interconnexion du tube de cuivre.
 - L'appareil doit être installé conformément aux réglementations nationales en matière de câblage.
- Exigence de mise à la terre**
- Le climatiseur est un appareil électrique de première classe. Il doit être correctement mis à la terre avec un dispositif de mise à la terre spécialement par un professionnel. Assurez-vous qu'il est toujours correctement mis à la terre, sinon cela pourrait provoquer un choc électrique.
 - Le fil jaune-vert du climatiseur est un fil de mise à la terre, qui ne peut pas être utilisé à d'autres fins.
 - La résistance de mise à la terre doit être conforme aux réglementations nationales en matière de sécurité électrique.
 - L'appareil doit être placé de manière à ce que la fiche soit accessible.
 - Un interrupteur de déconnexion omnipolaire ayant une séparation de contact d'au moins 3 mm dans tous les pôles doit être connecté dans un câblage fixe.

Exigence de base

L'installation de l'appareil dans les endroits suivants peut entraîner un dysfonctionnement. Si cela est inévitable, veuillez consulter le revendeur local :

- L'endroit avec de fortes sources de chaleur, des vapeurs, des gaz inflammables ou explosifs ou des objets volatils répandus dans l'air.
- L'endroit avec des appareils à haute fréquence (tels qu'une machine à souder, un équipement médical).
- L'endroit près de la côte.
- L'endroit avec de l'huile ou des vapeurs dans l'air.
- L'endroit avec du gaz sulfure.
- Autres endroits avec des circonstances particulières.

7. L'appareil ne doit pas être installé dans la

quandarie.

8. Il n'est pas autorisé à être installé sur l'instable

ou structure de base motrice (telle qu'un camion) ou dans

(usine).

Unité intérieure

1. Il ne doit y avoir aucune obstruction près de l'entrée et de

la sortie d'air.

2. Sélectionnez un endroit où l'eau de condensation peut être

dispersée facilement et n'affectera pas les autres

personnes.

3. Sélectionnez un emplacement pratique pour connecter

l'unité extérieure et à proximité de la prise de courant.

4. Sélectionnez un emplacement hors de portée des enfants.

5. L'emplacement doit pouvoir supporter le poids de

l'unité intérieure et n'augmentera pas le bruit et les

vibrations.

6. L'appareil doit être installé à 2,5 m au-dessus du

sol.

7. N'installez pas l'unité intérieure juste au-dessus de

l'appareil électrique.

8. Veuillez faire de votre mieux pour vous tenir à l'écart de la lampe

fluorescente.

Mesure de sécurité

1. Doit suivre les règles de sécurité électrique lors de

l'installation de l'appareil.

2. Conformément aux réglementations de sécurité locales, utilisez

un circuit d'alimentation et un interrupteur d'air qualifiés.

3. Assurez-vous que l'alimentation électrique correspond aux

exigences du climatiseur. Alimentation électrique instable

ou câblage incorrect ou dysfonctionnement. Veuillez

installer les câbles d'alimentation appropriés avant

d'utiliser le climatiseur.

4. Connectez correctement le fil sous tension, le fil neutre et le fil

de mise à la terre de la prise de courant.

5. Assurez-vous de couper l'alimentation électrique avant de

procéder à tout travail lié à l'électricité et à la sécurité.

6. Ne pas mettre sous tension avant de terminer

l'installation.

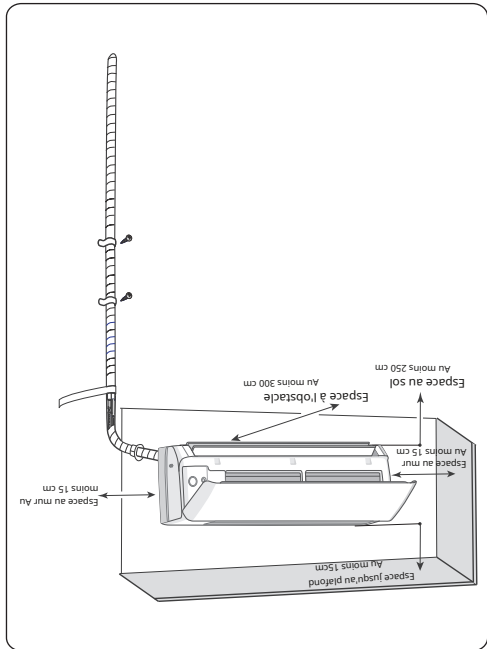

Consignes de sécurité pour l'installation et le déplacement de l'unité

Pour garantir la sécurité, veuillez respecter les précautions suivantes.

Lors de l'installation ou du déplacement de l'unité, veillez à maintenir le circuit de réfrigérant exempt de l'air ou des substances autres que le réfrigérant spécifié.

Toute présence d'air ou d'autre substance étrangère dans le circuit de réfrigérant entraînera une augmentation de la pression du système ou une rupture du compresseur, entraînant des blessures.

Lors de l'installation ou du déplacement de cet appareil, ne chargez pas de réfrigérant non conforme à celui indiqué sur la plaque signalétique ou de réfrigérant non qualifié.

Si non, cela peut entraîner un fonctionnement anormal, une mauvaise action, un dysfonctionnement mécanique ou même un grave accident de sécurité.

Lorsque le réfrigérant doit être récupéré lors du déplacement ou de la réparation de l'unité,

Assurez-vous que l'unité fonctionne en mode

refroidissement. Ensuite, fermez complètement la vanne du côté haute pression (vanne liquide). Environ 30 à 40

secondes plus tard, fermez complètement la vanne du côté basse pression (vanne de gaz), arrêtez immédiatement l'unité et débranchez l'alimentation.

Veillez noter que le temps de récupération du réfrigérant ne doit pas dépasser 1 minute.

Si la récupération du réfrigérant prend trop de temps, de l'air peut être aspiré et provoquer une augmentation de la pression ou une rupture du compresseur, entraînant des blessures.

Pendant la récupération du réfrigérant, assurez-vous que la vanne de liquide et la vanne de gaz sont complètement fermées et que l'alimentation est déconnectée avant de détacher le tuyau de raccordement.

Si le compresseur commence à fonctionner lorsque la vanne d'arrêt est ouverte et que le tuyau de raccordement n'est pas encore connecté, de l'air sera aspiré et provoquera une augmentation de la pression ou une rupture du compresseur, entraînant des blessures.

Lors de l'installation de l'unité, assurez-vous que le tuyau de raccordement est solidement connecté avant que le compresseur ne commence à fonctionner.

Si le compresseur commence à fonctionner lorsque la vanne d'arrêt est ouverte et que le tuyau de raccordement n'est pas encore connecté, de l'air sera aspiré et provoquera une augmentation de la pression ou une rupture du compresseur, entraînant des blessures.

Interdire d'installer l'appareil à un endroit où il peut y avoir une fuite de gaz corrosif ou de gaz inflammable.

Si il y a une fuite de gaz autour de l'appareil, cela peut provoquer une explosion et d'autres accidents.

N'utilisez pas de rallonges pour les connexions électriques. Si le fil électrique n'est pas assez long, veuillez contacter un centre de service local agréé et demander un fil électrique approprié. De mauvaises connexions peuvent entraîner un choc électrique ou un incendie.

Utilisez les types de câbles spécifiés pour les connexions électriques entre les unités intérieure et extérieure. Serrez fermement les fils afin que leurs bornes ne reçoivent aucune contrainte extérieure.

Des fils électriques d'une capacité insuffisante, de mauvaises connexions de fils et des bornes de fils mal fixées peuvent provoquer une électrocution ou un incendie.

Outils pour l'installation

- 1 Indicateur de niveau
- 2 Tournevis
- 3 Clé à molette
- 4 Clé à molette
- 5 Clé à molette
- 6 Clé à molette
- 7 Clé à molette
- 8 Clé à molette
- 9 Clé à molette
- 10 Clé à molette
- 11 Clé à molette
- 12 Universal mètre
- 13 Hexagone intérieur
- 14 Mesure
- 15 Bande de pompe à vide
- 16 Clé de forage
- 17 Clé de forage
- 18 Clé de forage
- 19 Clé de forage
- 20 Clé de forage
- 21 Clé de forage
- 22 Clé de forage
- 23 Clé de forage
- 24 Clé de forage
- 25 Clé de forage
- 26 Clé de forage
- 27 Clé de forage
- 28 Clé de forage
- 29 Clé de forage
- 30 Clé de forage
- 31 Clé de forage
- 32 Clé de forage
- 33 Clé de forage
- 34 Clé de forage
- 35 Clé de forage
- 36 Clé de forage
- 37 Clé de forage
- 38 Clé de forage
- 39 Clé de forage
- 40 Clé de forage
- 41 Clé de forage
- 42 Clé de forage
- 43 Clé de forage
- 44 Clé de forage
- 45 Clé de forage
- 46 Clé de forage
- 47 Clé de forage
- 48 Clé de forage
- 49 Clé de forage
- 50 Clé de forage
- 51 Clé de forage
- 52 Clé de forage
- 53 Clé de forage
- 54 Clé de forage
- 55 Clé de forage
- 56 Clé de forage
- 57 Clé de forage
- 58 Clé de forage
- 59 Clé de forage
- 60 Clé de forage
- 61 Clé de forage
- 62 Clé de forage
- 63 Clé de forage
- 64 Clé de forage
- 65 Clé de forage
- 66 Clé de forage
- 67 Clé de forage
- 68 Clé de forage
- 69 Clé de forage
- 70 Clé de forage
- 71 Clé de forage
- 72 Clé de forage
- 73 Clé de forage
- 74 Clé de forage
- 75 Clé de forage
- 76 Clé de forage
- 77 Clé de forage
- 78 Clé de forage
- 79 Clé de forage
- 80 Clé de forage
- 81 Clé de forage
- 82 Clé de forage
- 83 Clé de forage
- 84 Clé de forage
- 85 Clé de forage
- 86 Clé de forage
- 87 Clé de forage
- 88 Clé de forage
- 89 Clé de forage
- 90 Clé de forage
- 91 Clé de forage
- 92 Clé de forage
- 93 Clé de forage
- 94 Clé de forage
- 95 Clé de forage
- 96 Clé de forage
- 97 Clé de forage
- 98 Clé de forage
- 99 Clé de forage
- 100 Clé de forage

Avis

● Veuillez contacter l'agent local pour l'installation.
● N'utilisez pas d'alimentation à froid non qualifiée.

Analyse générale des phénomènes

Veuillez vérifier les points ci-dessous avant de demander un entretien. Si le dysfonctionnement ne peut toujours pas être éliminé, veuillez contacter votre revendeur local ou des professionnels qualifiés.

Phénomène	Vérifier les articles	Solution
Si il y a de graves interférences comme l'écriture statique, une tension stable ?	Rallumez l'appareil.	Retirez la prise. Réinsérez la fiche après environ 3 minutes, puis rallumez l'appareil.
Que ce soit à distance le contrôleur se trouve-t-il dans la plage de réception du signal ?	Qu'il y ait des obstacles ?	Enlever les obstacles.
Unité intérieure ne peut pas recevoir	CO- Si-Contrôleur a pas d'action.	La sensibilité de la télécommande est-elle faible ? Si la puissance des piles affaiblie ? Le contrôle est-il trop faible, veuillez les remplacer.
Unité intérieure ne peut pas recevoir	CO- Si-Contrôleur a pas d'action.	Vérifiez s'il reste affaiblie ? Aucun affichage lors de l'utilisation de la télécommande être endommagé. Si oui, remplacez-le.
Unité intérieure ne peut pas recevoir	CO- Si-Contrôleur a pas d'action.	Rapportez la télécommande de l'unité intérieure. Éteignez la lampe fluorescente et essayez.
Unité intérieure ne peut pas recevoir	CO- Si-Contrôleur a pas d'action.	Éliminer les obstacles. Après avoir atteint pour définir le temps, l'intérieur, l'intérieur cessera de consigner ?
Unité intérieure ne peut pas fonctionner	CO- Si-Contrôleur a pas d'action.	En mode chauffage, la température intérieure de consigne ? Après avoir atteint pour définir le temps, l'intérieur, l'intérieur cessera de consigner ? Après avoir atteint pour définir le temps, l'intérieur, l'intérieur cessera de consigner ?
Unité intérieure ne peut pas fonctionner	CO- Si-Contrôleur a pas d'action.	Unité allumée à l'instant ? Le mode chauffage est allumée à l'instant ? Après un délai, l'unité intérieure sera démarrée pendant plusieurs minutes, qui est un phénomène normal.
Unité intérieure ne peut pas fonctionner	CO- Si-Contrôleur a pas d'action.	Parne électrique ? Attendez que le courant récupération.
Unité intérieure ne peut pas fonctionner	CO- Si-Contrôleur a pas d'action.	Réinsérez la fiche. Demandez à un professionnel de remplacer le contrôleur d'air ou le fusible.
Unité intérieure ne peut pas fonctionner	CO- Si-Contrôleur a pas d'action.	Le câblage est défectueux ? Demandez à un professionnel de remplacer le contrôleur d'air ou le fusible.
Unité intérieure ne peut pas fonctionner	CO- Si-Contrôleur a pas d'action.	Unité à redémarré puis rallumez l'appareil. Attendez 3 minutes, puis rallumez l'appareil.
Unité intérieure ne peut pas fonctionner	CO- Si-Contrôleur a pas d'action.	Que la fonction de contrôle est correct ? Réinitialisez la fonction.
Unité intérieure ne peut pas fonctionner	CO- Si-Contrôleur a pas d'action.	Température intérieure et l'humidité est élevée ? Parce que l'air intérieur se refroidit rapidement. Au bout d'un certain temps, la température intérieure et l'humidité sera réduite et la brume disparaîtra.

Phénomène	Vérifier les articles	Solution
Les odeurs sont	Élimine l'odeur noire source, comme les meubles et les cigarettes.	Nettoyer le filtre, etc.
être ajusté	Régler la température de la pièce : 16°C-30°C (61°F - 86°F).	Régler la température de la pièce.
Redimensionnement	Le tension est trop basse ?	Attendez que la tension redvienne normale.
	Le filtre est sale ?	Nettoyez le filtre.
	l'effet est pas bon.	Ajuster la température à dans la bonne plage ?
	Porte et fenêtres sont ouvertes ?	Formez la porte et fenêtres.
	Climatisation	Qu'il y ait des références, comme tonnerre, sans fil appareils, etc...
	"Eau" bruit	Le climatiseur est allumé ou éteint tout à l'heure ? Le bruit est le bruit du fluide récirculer ?
	Fissuration	Le climatiseur est allumé ou éteint tout à l'heure ? C'est le bruit de l'expansion et du refroidissement causé par la contraction du panneau ou d'autres pièces en raison du changement de température.
	Guide aérien	sois fermé normalement
	Que l'air	été ajusté ? La persienne de guidage a été ajustée ? La persienne de guidage a été ajustée ?
	Guide aérien	sois fermé normalement

<p>■ Lorsque le phénomène ci-dessous se produit, veuillez éteindre le climatiseur et débrancher immédiatement l'alimentation, puis contactez le revendeur ou des professionnels qualifiés pour le service.</p> <p>● Le cordon d'alimentation surchargé ou est endommagé.</p> <p>● Il y a un son anormal pendant le fonctionnement.</p> <p>● Le climatiseur d'air se déclenche fréquemment.</p> <p>● L'unité intérieure fuit.</p> <p>● Le climatiseur dégage une odeur de brûlé.</p> <p>■ Ne réparez pas non réinstallez pas le climatiseur par vous-même. Si le climatiseur fonctionne dans des conditions normales, il peut provoquer un dysfonctionnement, un choc électrique ou un risque d'incendie.</p>		
--	--	--

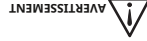

AVERTISSEMENT

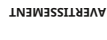

- Éteignez le climatiseur et débranchez l'alimentation avant de nettoyer le climatiseur pour éviter les chocs électriques.
- Ne lavez pas le climatiseur avec de l'eau pour éviter les chocs électriques.
- N'utilisez pas de liquide volatil pour nettoyer le climatiseur.
- N'utilisez pas de détergent liquide ou corrosif pour nettoyer l'appareil et ne projetez pas d'eau ou d'autre liquide dessus, sinon cela pourrait endommager les composants en plastique, voire provoquer un choc électrique.

Nettoyer la surface de l'unité intérieure

Lorsque la surface de l'unité intérieure est sale, il est recommandé d'utiliser un chiffon doux et sec ou un chiffon humide pour l'essuyer.

AVIS

● Ne retirez pas le panneau lorsque vous le nettoyez.

1. Ouverture du panneau

Ouvrez le panneau jusqu'à un certain angle tel qu'illustré (moins de 60° - ne forcez pas le panneau).



2. Retrait du filtre

Enlevez le filtre tel qu'illustré.

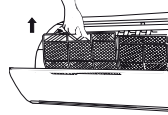

3. Nettoyage du filtre

Utilisez un aspirateur ou de l'eau pour nettoyer le filtre.

Lorsque le filtre est très sale, utilisez de l'eau tiède (moins de 45 °C) pour le nettoyer, placez-le ensuite dans un endroit non ensoleillé et laissez pour le faire sécher.

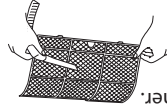

4. Installation du filtre

Replacez le filtre et fermez bien le panneau.

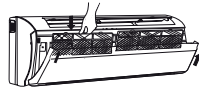

NOTE

● S'il y a d'autres codes d'erreur, veuillez contacter des professionnels qualifiés pour le service.

Code d'erreur	U8, H6, H3, E1, E5, E6, E8	Il peut être éliminé après le redémarrage de l'unité. Si ce n'est pas le cas, veuillez contacter des professionnels qualifiés pour le service.
Dépannage	C5, F0, F1, F2	Veuillez contacter des professionnels qualifiés pour le service.

Code d'erreur

Lorsque l'état du climatiseur est anormal, l'indicateur de température sur l'unité intérieure clignote pour afficher le code d'erreur correspondant. Veuillez vous référer à la liste ci-dessous pour identifier le code d'erreur.

Avis de reprise

1. De nombreux matériaux d'emballage sont des matériaux recyclables. Veuillez les jeter dans une unité de recyclage appropriée.

2. Si vous souhaitez nous débarrasser du climatiseur, veuillez contacter votre revendeur local ou un centre de service après-vente pour connaître la méthode de mise au rebut appropriée.

AVIS: Vérification avant saison d'utilisation

1. Vérifiez si les entrées et les sorties d'air sont obstruées.
2. Vérifiez si le commutateur d'air, la fiche et la prise sont en bon état.
3. Vérifiez si le filtre est propre.
4. Vérifiez si le support de montage de l'unité extérieure est endommagé ou corrodé. Si oui, veuillez contacter votre revendeur.
5. Vérifiez si le tuyau de drainage est endommagé.

AVIS: Vérification après saison d'utilisation

1. Débranchez l'alimentation.
2. Nettoyez le filtre et le panneau de l'unité intérieure.
3. Vérifiez si le support de montage pour outdoor ou l'unité est endommagé ou corrodé. Si oui, veuillez contacter votre revendeur.

AVIS: Vérification après saison d'utilisation

- Le filtre doit être nettoyé tous les trois mois. S'il y a beaucoup de poussière dans l'environnement de fonctionnement, la fréquence de nettoyage peut être augmentée.
- Après avoir retiré le filtre, ne touchez pas les ailettes pour éviter les blessures.
- N'utilisez pas de feu ou de sèche-cheveux pour sécher le filtre afin d'éviter toute déformation ou risque d'incendie.

AVERTISSEMENT



Fonction de commutation de l'affichage de la température

Sous l'état d'arrêt de l'unité, appuyez sur "△" et "MODE" boutons simultanément pour changer l'affichage de la température entre "Cet°F".

Fonction de nettoyage automatique

Sous l'état d'arrêt de l'unité, maintenez les boutons "MODE" et "FAN" enfoncés simultanément pendant 5 secondes pour activer ou désactiver la fonction de nettoyage automatique. Lorsque la fonction de nettoyage automatique est activée, l'unité intérieure affiche "CL". Pendant le processus de nettoyage automatique de l'évaporateur, l'unité effectuera un refroidissement rapide d'un chauffage rapide. Il peut y avoir du bruit, qui est le bruit d'un liquide qui coule ou d'une dilatation thermique ou d'un retrait à froid. Le climatiseur peut souffler de l'air froid ou chaud, ce qui est un phénomène normal. Pendant le processus de nettoyage, assurez-vous que la pièce est bien ventilée pour éviter d'affecter le confort.

NOTE

● La fonction de nettoyage automatique ne peut fonctionner qu'à une température ambiante normale. Si la pièce est poussiéreuse, nettoyez-la une fois par mois ; sinon, nettoyez-la une fois tous les trois mois. Une fois la fonction de nettoyage automatique activée, vous pouvez quitter la pièce. Lorsque le nettoyage automatique est terminé, le climatiseur entrera en mode veille.

● Cette fonction n'est disponible que pour certains modèles.

fonction

Appuyez simultanément sur les boutons "MODE" et "SLEEP" pour démarrer la fonction.

La fonction sert à limiter la puissance de l'ensemble de l'unité. Appuyez sur ce bouton, la télécommande affichera circulairement comme suit :



- La puissance maximale limitée sous le mode est inférieure à celle du mode.
- Si vous souhaitez annuler la fonction de limitation de puissance, appuyez sur le bouton "FAN" à ce que l'icône de la télécommande ne s'affiche plus.
- Lorsque la télécommande est éteinte, la fonction de limitation de puissance est annulée. Si vous souhaitez activer la fonction, veuillez réappuyer sur ce bouton.
- Si la puissance actuelle est inférieure à la puissance maximale du mode, la puissance ne sera pas limitée après l'entrée dans ce mode.
- Pour le modèle avec une unité extérieure et deux unités intérieures, si l'une des unités intérieures entre en fonction de limitation de puissance, l'unité extérieure entrera dans le mode de limitation de puissance défini de l'unité intérieure ; quand deux

NOTE

les unités intérieures entrent en mode de limitation de puissance, puis la puissance de l'unité extérieure sera limitée en fonction de la puissance inférieure des deux unités intérieures.

● Cette fonction n'est disponible que pour certains modèles.

Mode nuit

En mode de refroidissement ou de chauffage, lorsque vous activez le mode veille et que vous passez en mode basse vitesse ou silencieux, l'unité extérieure passe en mode nuit.

NOTE

● Lorsque vous sentez que l'effet de refroidissement et de chauffage est faible, veuillez appuyer sur le bouton "FAN" pour une autre vitesse de ventilateur ou appuyez sur le bouton "SLEEP" pour quitter le mode nuit.

● Le mode nuit ne peut fonctionner qu'à une température ambiante normale.

● Cette fonction n'est disponible que pour certains modèles.

Remplacement des piles de la télécommande

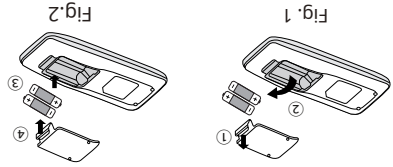

1. Soulevez le couvercle dans le sens de la flèche (comme illustré à la Fig 1 (1)).
2. Retirez les piles d'origine (comme indiqué sur la figure 1 (2)).
3. Placez deux piles sèches 7 # (AAA 1,5 V) et assurez-vous que la position de la polarité « + » et de la polarité « - » est correcte (comme illustré à la Fig 2 (3)). Réinstallez le couvercle (comme illustré à la Fig 2 (4)).

AVIS

● Pendant le fonctionnement, pointez l'émetteur du signal de la télécommande vers la fenêtre de réception de l'unité intérieure. La distance entre l'émetteur du signal et la fenêtre de réception ne doit pas dépasser 8 m et il ne doit y avoir aucun obstacle entre eux.

● Le signal peut être facilement perturbé dans la pièce où il y a une lampe fluorescente ou un téléphone sans fil ; la télécommande doit être proche de l'unité intérieure pendant le fonctionnement.

● Remplacez les piles neuves du même modèle lorsqu'un remplacement est nécessaire.

● Lorsque vous n'utilisez pas la télécommande pendant une longue période, veuillez retirer les piles.

● Si l'affichage sur la télécommande est flou ou s'il n'y a pas d'affichage, veuillez remplacer les piles.

En mode refroidissement, appuyez simultanément sur les boutons "TEMP" et "CLOCK" pour démarrer ou désactiver la fonction d'économie d'énergie. Lorsque la fonction d'économie d'énergie est activée, l'icône " " clignotera trois fois sans envoyer de signal à l'appareil.

Fonction de verrouillage enfant

- Sous l'affichage de la température, la télécommande affichera 46°C chauffage.
- Fonction de sommeil. Appuyez sur le bouton "SLEEP" pour annuler la fonction de chauffage. Si la fonction de sommeil a été réglée en mode 8°C fonction de chauffage, la fonction de sommeil est réglée en mode fonctionner en même temps. Si 8°C la fonction de chauffage a été réglée en mode sommeil et 8°C la fonction de chauffage ne peut pas fonctionner en même temps.
- N'envoiera pas de signal. Appuyez sur le bouton "TURBO" et la télécommande pas être ajustée.
- Moins de 8 ans. La fonction de chauffage, la température réglée ne peut pas être ajustée.
- Moins de 8 ans. La fonction de chauffage, la vitesse du ventilateur est réglée par défaut sur la vitesse automatique et ne peut pas être ajustée.

NOTE

En mode chauffage, appuyez sur "TEMP" et "CLOCK" pour quitter la fonction de chauffage à 8°C. Appuyez à nouveau simultanément sur les boutons "TEMP" et "CLOCK" pour quitter la fonction de chauffage à 8°C. S'affichera sur la télécommande et le bouton de chauffage. Lorsque cette fonction est lancée, boutons simultanément pour démarrer ou éteindre 8°C. Appuyez sur "TEMP" et "CLOCK" pour quitter la fonction de chauffage.

8°C fonction de chauffage

- Sous la fonction d'économie d'énergie, la vitesse du ventilateur est réglée par défaut sur la vitesse automatique et ne peut pas être ajustée.
- Sous la fonction d'économie d'énergie, la température réglée ne peut pas être ajustée. Appuyez sur le bouton "TURBO" et la télécommande n'envoiera pas de signal.
- La fonction veille et la fonction d'économie d'énergie ne peuvent pas fonctionner en même temps. Si la fonction d'économie d'énergie a été réglée en mode refroidissement, appuyez sur le bouton "SLEEP" pour annuler la fonction d'économie d'énergie. Si la fonction veille a été réglée en mode refroidissement, le démarrage de la fonction d'économie d'énergie annulera la fonction veille.

NOTE

En mode refroidissement, appuyez simultanément sur les boutons "TEMP" et "CLOCK" pour démarrer ou désactiver la fonction d'économie d'énergie. Lorsque la fonction d'économie d'énergie est démarrée, "SE" s'affiche sur la télécommande et le climatiseur ajuste automatiquement la température réglée en fonction du réglage d'usine pour atteindre le meilleur effet d'économie d'énergie. Appuyez à nouveau simultanément sur les boutons "TEMP" et "CLOCK" pour quitter la fonction d'économie d'énergie.

Présentation des fonctions pour les boutons de combinaison

Fonction d'économie d'énergie

En mode refroidissement, appuyez simultanément sur les boutons "TEMP" et "CLOCK" pour démarrer ou désactiver la fonction d'économie d'énergie. Lorsque la fonction d'économie d'énergie est activée, l'icône " " clignotera trois fois sans envoyer de signal à l'appareil.



Appuyez sur ce bouton, vous pouvez voir la température intérieure réglée, la température ambiante intérieure sur l'écran de l'unité intérieure. Le réglage sur la télécommande est sélectionné circulairement comme ci-dessous :

TEMP

LUMIÈRE

Appuyez sur ce bouton pour allumer ou éteindre l'éclairage de l'écran de l'unité intérieure.

NOTE

La fonction n'est disponible que pour certains modèles.

Appuyez sur ce bouton pour activer ou désactiver les fonctions de santé et de nettoyage en état de fonctionnement. Appuyez sur ce bouton pour la première fois pour démarrer la fonction de balayage ; L'écran LCD affiche " " et " ". Appuyez sur ce bouton pour la troisième fois pour quitter simultanément les fonctions de santé et de récupération. Appuyez sur le bouton pour la quatrième fois pour démarrer la fonction de santé ; Affichage LCD " " . Appuyez à nouveau sur ce bouton pour répéter l'opération ci-dessus.



NOTE

La fonction n'est disponible que pour certains modèles.

Appuyez sur le bouton "WiFi" pour activer la fonction WiFi, l'icône "WiFi" s'affichera sur la télécommande ; Maintenez le bouton "WiFi" enfoncé pendant 5 secondes pour désactiver la fonction WiFi et l'icône "WiFi" disparaîtra.

WiFi

En état éteint, appuyez simultanément sur les boutons "MODE" et "WiFi" pendant 1 s, le module WiFi restaurera les paramètres d'usine.

Je me sens		
FAN AUTO		Régler la vitesse du ventilateur
mode Turbo		
Envoyer un signal		
Mode automatique		
En mode cool		
Mode sec		
Mode ventilateur		
Mode de chauffage		
Mode veille		
8°Cronction de chauffage		
Opération de limitation de puissance		
Mode santé		
Fonction de balayage		
Fonction X-FAN		
Régler la temp.		
Ambiance intérieure		Type d'affichage Temp.
Ambiance extérieure		
Horloge		
Régler la température		
Fonction Wi-Fi		
Régler le temps		
MINUTERIE MARCHÉ / MINUTERIE ARRÊT		
Balancement gauche et droite		
Balçoire de haut en bas		
Sécurité enfants		
Calmé		

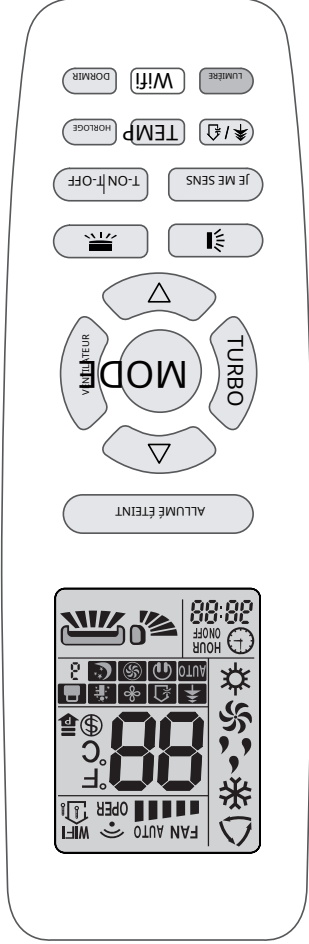

NOTE

- Ceci est l'introduction générale et la couleur de l'indicateur est uniquement à titre de référence. Veuillez vous référer à l'affichage réel.
- Le contenu affiché peut être différent du contenu réel. Veuillez vous référer à l'affichage réel.

⏻	Voyant d'alimentation
26	Temp. indicateur

Afficher

■ Si la télécommande est perdue ou endommagée, veuillez utiliser aux. bouton pour allumer ou éteindre le climatiseur. Le fonctionnement en détail est comme ci-dessous : Comme indiqué sur la figure, ouvrez le panneau et appuyez sur le bouton aux pour éteindre le climatiseur. Lorsque le climatiseur est allumé, il fonctionnera en mode automatique.

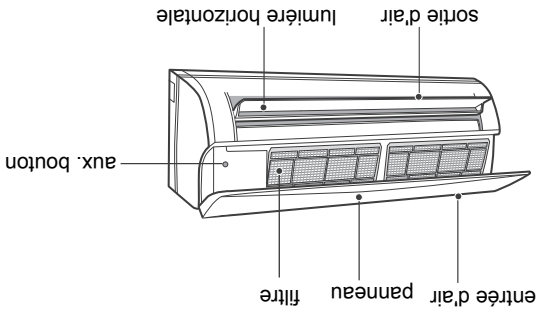

Unité intérieure

AVERTIR



Opération et entretien

- Ne renversez pas d'eau sur la télécommande, sinon la télécommande pourrait être cassée.
- N'utilisez pas de feu ou de sèche-cheveux pour sécher le filtre afin d'éviter toute déformation ou risque d'incendie. Ne bloquez pas la sortie d'air ou l'entrée d'air. Cela peut entraîner un dysfonctionnement.
- Ne montez pas sur le panneau supérieur de l'unité extérieure et ne posez pas d'objets lourds. Cela pourrait causer des dommages ou des blessures. Lorsque en dessous du phénomène
- se produit, veuillez éteindre le climatiseur et débrancher l'alimentation immédiatement, et puis contactez le revendeur ou des professionnels qualifiés pour le service.
- Le cordon d'alimentation surchauffe ou est endommagé.
- Il y a un son anormal
- pendant le fonctionnement.
- Le disjoncteur se déclenche

- fréquemment.
- Le climatiseur dégage une odeur de brûlé.
- L'unité intérieure fuit.



Opération et entretien

- Cet appareil peut être utilisé par des enfants âgés de 8 ans et plus et des personnes ayant des capacités physiques, sensorielles ou mentales réduites ou un manque d'expérience et de connaissances s'ils ont reçu une supervision ou des instructions concernant l'utilisation de l'appareil en toute sécurité et comprennent les dangers impliqués.
- Les enfants ne doivent pas jouer avec l'appareil.
- Le nettoyage et l'entretien par l'utilisateur ne doivent pas être effectués par des enfants sans surveillance.
- Si le cordon d'alimentation est endommagé, il doit être remplacé par le fabricant, son agent de service ou des personnes de qualification similaire afin d'éviter tout danger.
- Ne branchez pas la climatisation

- Sinon, cela peut entraîner un risque d'incendie.
- Débranchez l'alimentation électrique lors du nettoyage du climatiseur. Sinon, cela pourrait provoquer un choc électrique. Ne lavez pas le climatiseur avec de l'eau pour éviter les chocs électriques.
- Ne vaporisez pas d'eau sur l'unité intérieure. Cela pourrait provoquer un choc électrique ou un dysfonctionnement. Ne réparez pas le climatiseur par vous-même. Cela peut provoquer un choc électrique ou des dommages. Veuillez contacter votre revendeur si vous avez besoin de réparer le climatiseur.
- Après avoir retiré le filtre, ne touchez pas les ailettes pour éviter les blessures.
- N'étendez pas les doigts ou des objets dans l'entrée ou la sortie d'air. Cela peut causer des blessures ou des dommages.

AVERTIR



Installation

- Les instructions d'installation et d'utilisation de ce produit sont fournies par le fabricant.
- Choisissez un endroit hors de portée des enfants et loin des animaux ou des plantes. Si cela est inévitable, veuillez ajouter la clôture pour des raisons de sécurité.
- L'unité intérieure doit être installée près du mur. N'utilisez pas de cordon d'alimentation non qualifié.
- Si la longueur du câble de connexion électrique est insuffisante, veuillez contacter le fournisseur pour en obtenir un nouveau.
- L'appareil doit être positionné de manière à ce que la prise soit accessible.
- Pour le climatiseur avec prise, la prise doit être accessible une fois l'installation terminée.

- Pour le climatiseur sans prise, un disjoncteur doit être installé sur la ligne.
- Le fil jaune-vert du climatiseur est un fil de mise à la terre, qui ne peut pas être utilisé à d'autres fins.
- Le climatiseur est l'appareil électrique de première classe. Il doit être correctement mis à la terre avec un dispositif de mise à la terre spécialisé par un professionnel. S'il vous plaît faites
- Assurez-vous qu'il est toujours correctement mis à la terre, sinon cela pourrait provoquer un choc électrique. La température du circuit de réfrigérant sera élevée, veuillez éloigner le câble d'interconnexion du tube en cuivre.

AVERTISSEMENT



Installation

- L'installation ou l'entretien doit être effectué par des professionnels qualifiés.
- L'appareil doit être installé conformément aux réglementations nationales en matière de câblage.
- Conformément aux réglementations de sécurité locales, utilisez un circuit d'alimentation et un disjoncteur qualifiés.
- Tous les fils de l'unité intérieure et de l'unité extérieure doivent être connectés par un professionnel.
- Assurez-vous de couper l'alimentation électrique avant de procéder à tout travail lié à l'électricité et à la sécurité. Assurez-vous que l'alimentation électrique correspond aux exigences du climatiseur. Une alimentation électrique instable ou un câblage incorrect peut entraîner un choc électrique, un risque d'incendie ou un dysfonctionnement. Veuillez installer les câbles d'alimentation appropriés avant d'utiliser le climatiseur.

- La résistance de mise à la terre doit être conforme aux réglementations nationales en matière de sécurité électrique.
- Le climatiseur doit être correctement mis à la terre. Une mise à la terre incorrecte peut provoquer un choc électrique.
- Ne pas mettre sous tension avant de terminer l'installation.
- Installer le disjoncteur. Sinon, cela peut entraîner un dysfonctionnement.
- Un interrupteur de déconnexion omnipolaire ayant une séparation de contact d'au moins 3 mm dans tous les pôles doit être connecté dans un câblage fixe.
- Le disjoncteur doit être inclus avec une boucle magnétique et fonction de boucle chauffante. Il peut protéger la surcharge et le court-circuit.

Cet équipement est conforme aux limites d'exposition aux rayonnements RF de la FCC et d'IC établies pour un environnement non contrôlé. L'antenne ou les antennes utilisées pour cet émetteur doivent être installées et utilisées pour fournir une distance de séparation d'au moins 20 cm de toutes les personnes et ne doivent pas être colocalisées ou fonctionner en conjonction avec une autre antenne ou émetteur. Les installateurs doivent s'assurer qu'une distance de séparation de 20 cm sera maintenue entre l'appareil (à l'exclusion de son combiné) et les utilisateurs. Cet appareil est conforme aux limites d'exposition au rayonnement RF stipulées par la FCC et l'IC pour une utilisation dans un environnement non contrôlé. Les antennes utilisées pour cet émetteur doivent être installées et doivent fonctionner à au moins 20 cm de distance des utilisateurs et ne doivent pas être placées près d'autres antennes ou émetteurs ou fonctionner avec ceux-ci. Les installateurs doivent s'assurer qu'une distance de 20 cm sépare l'appareil (à l'exception du combiné) des utilisateurs.

AVERTISSEMENT de la FCC

AVERTISSEMENT : Les changements ou modifications apportés à cet appareil qui ne sont pas expressément approuvés par la partie responsable de la conformité peuvent annuler l'autorité de l'utilisateur à faire fonctionner l'équipement.

DÉCLARATION FCC

Cet appareil est conforme à la partie 15 des règles de la FCC. Le fonctionnement est soumis aux deux conditions suivantes :

(1) cet appareil ne doit pas causer d'interférences nuisibles et (2) cet appareil doit accepter toute interférence reçue, y compris les interférences susceptibles de provoquer un fonctionnement

indésirable.

REMARQUE : Cet équipement a été testé et déclaré conforme aux limites d'un Appareil numérique de classe B, conformément à la partie 15 des règles de la FCC. Ces limites

sont conçues pour fournir une protection raisonnable contre les interférences nuisibles dans une installation résidentielle. Cet équipement génère, utilise et peut émettre de l'énergie de

radiofréquence et, s'il n'est pas installé et utilisé conformément aux instructions, peut causer des

interférences nuisibles aux communications radio.

Cependant, il n'y a aucune garantie que des interférences ne se produiront pas dans une

installation particulière.

Si cet équipement cause des interférences nuisibles à la réception radio ou télévision, ce qui peut être déterminé en éteignant et en rallumant l'équipement, l'utilisateur est encouragé à essayer de

corriger l'interférence par une ou plusieurs des mesures suivantes :

- Réorientez ou déplacez l'antenne de réception.

- Augmenter la distance entre l'équipement et le récepteur.

- Connectez l'équipement à une prise sur un circuit différent de celui auquel le récepteur

est connecté.

- Consultez le revendeur ou un technicien radio/TV expérimenté pour obtenir de l'aide.

DÉCLARATION CI

Cet appareil est conforme aux normes RSS exemptes de licence d'Industrie Canada. Son

fonctionnement est soumis aux deux conditions suivantes : (1) cet appareil ne doit pas causer

d'interférences et (2) cet appareil doit accepter toute interférence, y compris les interférences

susceptibles de provoquer un fonctionnement indésirable de l'appareil.

Le présent appareil est conforme aux CNR d'Industrie Canada applicables aux appareils radio

exemptes de licence. L'exploitation est autorisée aux deux conditions suivantes : (1) l'appareil ne

doit pas produire de brouillage, et (2) l'utilisateur de l'appareil doit accepter tout brouillage

radioélectrique subi, même si le brouillage est susceptible d'en compromettre le fonctionnement.

Explication des symboles



AVERTISSEMENT

Ce symbole indique la possibilité de mort ou de blessures graves.



MISE EN GARDE

Ce symbole indique la possibilité de blessures ou de dommages matériels.



INFORMATION

Indique des informations importantes mais non liées à un danger, utilisées pour indiquer un risque de dommages matériels.

Clauses d'exception

Le fabricant n'assume aucune responsabilité lorsque des blessures ou des pertes de biens sont causées par les raisons suivantes.

1. Endommager le produit en raison d'une mauvaise utilisation ou d'une mauvaise

utilisation du produit ;

2. Modifier, modifier, entretenir ou utiliser le produit avec d'autres équipements sans

respecter le manuel d'instructions du fabricant ;

3. Après vérification, le défaut du produit est directement causé par un gaz corrosif ;

4. Après vérification, les défauts sont dus à un mauvais fonctionnement pendant le

transport du produit ;

5. Faire fonctionner, réparer, entretenir l'unité sans respecter le manuel d'instructions ou

les réglementations connexes ;

6. Après vérification, le problème ou le litige est causé par les spécifications de qualité ou les performances des pièces et composants produits par d'autres fabricants ;

7. Les dommages sont causés par des calamités naturelles, un mauvais environnement

d'utilisation ou un cas de force majeure.

S'il est nécessaire d'installer, de déplacer ou d'entretenir le climatiseur, veuillez contacter le

revendeur ou le centre de service local pour le faire dans un premier temps. Le climatiseur

doit être installé, déplacé ou entrete nu par l'unité désignée. Sinon, cela peut causer des

dommages graves ou des blessures corporelles ou la mort.

Lorsque le réfrigérant fuit ou nécessite une décharge pendant l'installation, la maintenance

ou le démontage, il doit être manipulé par des professionnels certifiés ou autrement en

conformité avec les lois et réglementations locales.

Cet appareil n'est pas destiné à être utilisé par des personnes (y compris des enfants) ayant

des capacités physiques, sensorielles ou mentales réduites ou un manque d'expérience et de

connaissances, à moins qu'elles n'aient reçu une supervision ou des instructions concernant

l'utilisation de l'appareil par une personne responsable de leur sécurité.

Les enfants doivent être surveillés pour s'assurer qu'ils ne jouent pas avec l'appareil.

WLV09HQ19SAI
WLV12HQ19SAI
WLV09HQ19SDI
WLV12HQ19SDI
WLV18HQ19SDI
WLV24HQ19SDI

CONTENU

Précautions de sécurité.....	01
Nom des pièces.....	05
Fonctionnement et introduction de la télécommande.....	06
Propreté et entretien.....	12
Éléments vérifiés avant l'entretien.....	13
Avis d'installation.....	14
Installation de l'unité intérieure.....	16
Essai et fonctionnement.....	19
Configuration du tuyau de raccordement.....	20

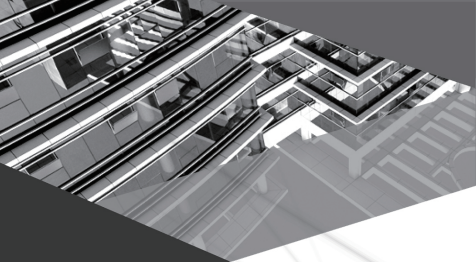

66139914323



PROPRIÉTAIRE
MANUEL DU
TRUENORTH

FABRIQUÉ EN CHINE